

# Vermietliste 2020

Version 1.0



**NOVA SOUND**

VERANSTALTUNGSTECHNIK

# Informieren Sie sich bei uns, wenn Sie eine Veranstaltung planen

Sie genießen und wir versorgen Sie mit der richtigen Veranstaltungstechnik. Unsere Ausrüstung eignet sich für viele Arten von Veranstaltungen wie Präsentation, Open Air Events, Zeltfesten, Konzerte, Stadtfeste, Firmenfeiern, Schützenfete, Paraden, Messebau, Hochzeiten, Theateraufführungen u.v.m.

Wir verwenden professionelle Audio-, Licht- und Projektionstechnik namhafter Hersteller, das garantiert Ihnen und uns ein Maximum an Betriebssicherheit. Zu dem bieten wir den kompletten Full-Services, mit Planung, Transport, Personal, Durchführung und Betreuung für Ihre Veranstaltung an.

---

## Preisgestaltung

- alle Preise, soweit nicht anders angegeben, pro Stück ab Lager Engelschoff
- bei längerer Mietzeit errechnet sich der Preis nach unten stehender Tabelle
- werden Geräte aus logistischen Gründen früher entliehen bzw. später zurückgebracht, so wird in der Regel nur die tatsächliche Nutzungsdauer in Rechnung gestellt

---

## Einsatztage = Miettage

2 Tage	1,5
3 Tage	1,8
4 Tage	2,0
1 Woche	2,5
2 Wochen	3,0
3 Wochen	4,0
1 Monat	5,0

---

Bildnachweis: Fotolia.com #45366720 © Redshinestudio  
Alle verwendeten Bilder sind Eigentum ihrer jeweiligen Inhaber.

---

Mit dem erscheinen dieser Preisliste verlieren alle vorherigen Preislisten ihre Gültigkeit.

Stand: 1. Januar 2020

# Inhalt

---

## 1. Tontechnik

---

TW Audio . . . . .	8
JBL Professional . . . . .	11
Lautsprecherboxen . . . . .	12
Endstufen . . . . .	14
System-Controller . . . . .	15
Systemracks . . . . .	15
Monitorracks . . . . .	15
PA Sets . . . . .	16
Monitor Sets . . . . .	21
DJ-Player . . . . .	22
DJ-Mischpulte . . . . .	23
DJ-Sets . . . . .	23
Digital Mischpulte . . . . .	24
Analog Mischpulte . . . . .	26
Zuspielgeräte . . . . .	26
Recording . . . . .	26
Peripherie . . . . .	27
Sideracks . . . . .	28
Mikrofone . . . . .	29
Mikrofon-Sets . . . . .	30
Drahtlos-Mikrofone . . . . .	31
Drahtlos In-Ear . . . . .	32
Mikrofonstative . . . . .	33
Mikrofonstative Set . . . . .	33
Boxenstative . . . . .	33
Multicore . . . . .	34
Splitter . . . . .	34
Ton Zubehör . . . . .	35

Sollten Sie Fragen zu unseren Leistungen haben, dann helfen wir Ihnen  
gerne weiter unter Telefon (04144) 6993 12

# Inhalt

---

## 2. Lichttechnik

---

Movingheads . . . . .	37
Washer . . . . .	38
Scanner . . . . .	38
Lichtsteuerung . . . . .	39
Scheinwerfer . . . . .	40
Verfolger . . . . .	44
Outdoor-Effekte . . . . .	45
Blinder . . . . .	45
Stroboskope . . . . .	46
UV-Licht . . . . .	46
Lichteffekte . . . . .	47
Laser . . . . .	48
Dimmer / Switch . . . . .	49
Dimmerracks . . . . .	49
Nebel / Dunst. . . . .	50
Wireless DMX . . . . .	51
Merger / Splitter . . . . .	51
DMX-Recorder . . . . .	51
Spiegelkugeln . . . . .	52
Deko Licht . . . . .	52
Spezial-Effekte . . . . .	53

## 3. Videotechnik

---

Beamer HD . . . . .	56
Beamer XGA . . . . .	57
Beamer Optiken . . . . .	58
LED Leinwände. . . . .	59
Leinwände . . . . .	60
Bildschirme . . . . .	61
TV-Ständer . . . . .	61
Videotechnik . . . . .	62
Videokameras . . . . .	63

Sollten Sie Fragen zu unseren Leistungen haben, dann helfen wir Ihnen  
gerne weiter unter Telefon (041 44) 6993 12

# Inhalt

---

## 4. Traversen

---

Traverse. . . . .	65
Traverse Zubehör. . . . .	70
Kettenzüge. . . . .	70
Anschlagmittel. . . . .	71
Stative . . . . .	72
Sonderkonstruktionen. . . . .	73

## 5. Bühnentechnik

---

Nivtec Podeste . . . . .	76
Bühnen Sets . . . . .	77
Treppen Sets . . . . .	77
Lastenträger-Bühne . . . . .	78
Roll-Riser Sets . . . . .	78
Open-Air Bühnen . . . . .	79
FOH - Front of House . . . . .	83
Bühnen Zubehör. . . . .	84
Absperrung. . . . .	85

## 6. Energie / Kabel

---

Stromverteiler . . . . .	87
CEE Kabel. . . . .	87
Harting Kabel . . . . .	88
Schuko . . . . .	88
Multi-Kabel LED . . . . .	88
Speakon . . . . .	89
XLR . . . . .	89
Kabelbrücken . . . . .	89
Audio Adapter . . . . .	90
Kabel Sets . . . . .	90
Stromerzeuger . . . . .	91

Sollten Sie Fragen zu unseren Leistungen haben, dann helfen wir Ihnen  
gerne weiter unter Telefon (041 44) 6993 12

# Inhalt

---

## 7. Sonstiges

---

Padoden-Zelte . . . . .	93
Mobiliar . . . . .	94
Loungemöbel . . . . .	96
Fun Action . . . . .	96
Dekoration . . . . .	97
Ansprechpartner . . . . .	98
Lieferung und Abholung . . . . .	98
Allgemeine Geschäftsbedingungen. . . . .	99

Sollten Sie Fragen zu unseren Leistungen haben, dann helfen wir Ihnen  
gerne weiter unter Telefon (041 44) 6993 12



# 1. Tontechnik

---



# TW Audio

---



**TW Audio VERA 10** - 1x 10" 2x 1" 500 / 200W

30,00 €

Vertical-Line-Array-Lautsprechersystem, entwickelt, für die Arten von Veranstaltungen, bei denen es darauf ankommt, höchste Qualität und Flexibilität zu leisten: VERA10 lässt Beschallungen von 10 bis 10.000 Besuchern, mit nur einem Lautsprechermodell, zur Realität werden.

---



**TW Audio T24 N** - 2x 12" 1x 1,4" 1400W

60,00 €

Das leichteste, kompakteste und dabei lauteste Point- Source-Hornopteil der Welt. Mit der komplexen Horn-in-Horn-Konstruktion generiert es einen Schalldruck größer 143 dB peakSPL. Wirkungsgrad, Impulswiedergabe und Abstrahlverhalten haben wir auf ein Höchstmaß getrimmt.

---



**TW Audio T20** - 2x 10" 1x 1,4" 1000W

40,00 €

T20 ist die konsequente Umsetzung der Anforderung unserer Anwender. Ein kompaktes Hornopteil in vollsymmetrischem Aufbau, bestens geeignet für Hochkant- und besonders Queranwendungen.

---

## Flugrahmen

---

TW Audio SF 10	Vera Flugrahmen, bis zu 3 Elemente	10,00 €
TW Audio RF 300	Vera Flugrahmen, bis zu 18 Elemente	20,00 €
TW Audio BB T24	Tragelement zum Untereinander hängen von T24	5,00 €
TW Audio BC T24	Adapter zum Verbinden des BBT24 mit CBT24	5,00 €
TW Audio CB T24	Aufhängeschiene für T24	10,00 €
TW Audio SB T24	Schwenkbügel für T24	10,00 €
TW Audio SB T20	Schwenkbügel für T20	5,00 €

---



# TW Audio

---



**TW Audio VERA L24 - 2x 12" 1300W**

30,00 €

Ein beinahe revolutionäres Produkt und ein enorm wichtiger Bestandteil im TW AUDiO Baukastenprinzip. Denn der VERA L24 ist eine Low-Mid-Erweiterung für unser VERA10 Line Array System.

---



**TW Audio M12 - 1x 12" 1x 1,4" 700W**

30,00 €

M12 verzichtet auf eine erweiterte Basswiedergabe und legt stattdessen ganz besonderen Wert auf gesteigerte Mitten- und Hochtonperformance. Als leistungsstarker Front- oder Nearfill. Als kompakter Delayline-Lautsprecher oder als Bühnenmonitor.

---



**TW Audio M10 - 1x 10" 1x 1,4" 600W**

25,00 €

M10 besitzt einen starken 1,4 Zoll Hochtontreiber der eine außergewöhnlich tiefe Trennfrequenz erlaubt und somit einen größtmöglichen Direktheitseindruck schafft. Einzigartig in ihrer Klasse. Und im Tiefmitteltonbereich kommt das neuentwickelte 10 Zoll Chassis ins Spiel.

---



**TW Audio M8 - 1x 8" 1x 1" 400W**

20,00 €

M8 ist ein kompromisslos entwickelter Multifunktionslautsprecher für kleine Beschallungsaufgaben – in Kombination mit B15 auch flexibel genug für die nächste Party. Gerade die passive Kombination aus M8 und B15 betrieben an nur einem Verstärkerkanal macht besonders Spaß.

---

## Flugrahmen

---

TW Audio SB M12	Schwenkbügel für M12	10,00 €
TW Audio SB M10	Schwenkbügel für M10	5,00 €
TW Audio SB M8	Schwenkbügel für M8	5,00 €

---

# TW Audio

---



**TW Audio BSX - 2x 21" 2x 3600W**

70,00 €

Big-Subwoofer-eXtension im Format 140 x 60 x 90 cm. Denn nur so ist es überhaupt möglich die immensen Luftmassen, die dieses Gerät bewegen kann, effizient an das Schallfeld an zu koppeln.

---



**TW Audio B30 / S30 - 2x 15" 2000W**

40,00 €

B30 Subwoofer vereint sämtliche Vorteile von Bassreflex- und Hornsystemen: Hoher Wirkungsgrad, große Reichweite und eine tiefe untere Grenzfrequenz zeichnen diese TW AUDiO Entwicklung aus.

---



**TW Audio B18 / S18 - 1x 18" 2400W**

40,00 €

B18 klingt erstaunlich tight und trotzdem tief. Er empfiehlt sich somit als universeller Subwoofer in Verbindung mit sämtlichen Topteilen.

---



**TW Audio B15 P - 1x 15" 1200 W**

25,00 €

B15 Subwoofer ist so leicht (24kg mit Passivweiche) und trotzdem so heftig! Das mit 1x 15" bestückte Bassreflexsystem eignet sich besonders als passive Basserweiterung aller der M-Serie-Lautsprecher.

---

## Flugrahmen

---

TW Audio CBQ30

Aufhängeschiene für S30 Subwoofer

10,00 €

TW Audio BLT24

Boxlink Verbinderseil für T24 und S30,  
130kg Tragfähigkeit

2,50 €

---

# JBL Professional

---



**JBL VRX 932 LA - 1x12" 3x1" 800W**

30,00 €

Line Array 2-Wege-Topteil, mit Flugrahmen  
bis zu 4 Tops koppelbar, Abstrahlwinkel 15°x 100°

---



**JBL SRX 725 - 2x 15" 1x 1,5" 1200W**

50,00 €

Hohe Sprachverständlichkeit mit geringen Verzerrungen und  
kraftvolle, saubere Musikwiedergabe sind selbst bei extremem  
Pegel garantiert.

---



**JBL SRX 712M - 1x 12" 1x 1,5" 800W**

20,00 €

Extrem kompakter und leichter Universallautsprecher für  
Stativ- oder Bodenmonitorbetrieb. Die Speakon-Anschlüsse  
sind so angebracht, dass ein Durchschleifen im Monitorbetrieb  
ohne Stolpergefahr möglich ist.

---

JBL SRX 718S	1x18" 800W, Subwoofer	20,00 €
--------------	-----------------------	---------

JBL SRX 728S	2x18" 1600W, Subwoofer	40,00 €
--------------	------------------------	---------

---

## Flugrahmen

---

JBL SRX Yoke	Flugbügel für JBL SRX 712	5,00 €
--------------	---------------------------	--------

JBL VRX Array-Frame	Flugrahmen für JBL VRX, bis zu 6 Elemente	20,00 €
---------------------	---	---------

---

# Lautsprecherboxen

---

## Passiv

---



**Proel Edge CX15PB - 15" 2" 900W**

30,00 €

Monitor, 2-Wege aktiv oder 1-Weg passiv

---

Kling & Freitag CA 106

1x 6,5" 1x 1" 240W, mit Bügel

15,00 €

---

Kling & Freitag SW 115D

1x 15" 1000W

25,00 €

---

Audio Design T112

1x 12" 1x2" 800W, 2-Wege aktiv

30,00 €

---

Audio Design T212

2x 12" 1x2" 1200W, 2-Wege aktiv

30,00 €

---

Audio Design TH212

2x 12" 1x2" 1200W, 2-Wege aktiv, horngeladen

30,00 €

---

Audio Design B118

1x 18" 1000W

30,00 €

---

# Lautsprecherboxen

---

## Aktiv

---



**RCF TT25 SMA - 1x 15" 1x 1,5" 750W aktiv**

35,00 €

Ein koaxialer Hochleistungs-Bühnenmonitor. Hervorragende Wiedergabeeigenschaften, mit außergewöhnlicher Stimmwiedergabe, exakten Mitten und feinsten Höhen.

---



**RCF ART 722-A - 1x 12" 1x2" 750W aktiv, Top**

30,00 €

Dank Ihrem hochwertigen 2" Treiber mit 2,5" voice coil kombiniert die ART 722-A Wiedergabeeigenschaften professionellster Beschallungssysteme mit der einfachen Handhabung der ART-Serie.

---

RCF SUB 718-AS

1x 18" 700W aktiv, Subwoofer

40,00 €

---

JBL EON 315

1x 15" 1x1" 280W aktiv, Top

25,00 €

---

Alto PAM 5A

1x 5" 1x 1" 100W aktiv, weiß

5,00 €

---



**Fun Generation PL 115 A - 1x 15" 1x 1" 600W**

20,00 €

Integrierter Media-Player mit Display und SD-Kartenslot, Wiedergabeformate MP3 und WAV, USB-Anschluss, Bluetooth-Empfänger

---

# Endstufen

---

## Digital

---



### Powersoft K3DSP

50,00 €

2x 2600W 4Ohm, Digitaler Signal Prozessor (EQ, X-Over, Limiter, Delay und subharm. Synth.), Netzwerk steuerbar



### Crown I-Tech 4000

40,00 €

2x 2000W 4Ohm, Digital Amp mit Digitaler Signal Prozessor, Netzwerk steuerbar

Crown XLS 602	2x 600W 4Ohm	15,00 €
Crown XTI 4000	2x 1200W 4Ohm, inkl. DSP	30,00 €
Crown XTI 6002	2x 2100W 4Ohm, inkl. DSP	35,00 €

## Analog

---

the t.amp E4-130	4x 130 W an 8 Ohm, 4x 200 W an 4 Ohm	30,00 €
Camco Tecton 32.4	2x 1600W	30,00 €
Camco Tecton 38.4	2x 1900W	30,00 €
Dynacord S 1200	2x 600W 4Ohm	20,00 €
Dynacord LX 2200	2x 1100W 4Ohm	20,00 €



## System-Controller

BSS Soundweb 9088 II	8x In 8x Out	40,00 €
BSS FDS 355	3x In 5x Out	30,00 €
DBX Driverack 260	2x In 6x Out	30,00 €
Dynacord DSP 244	2x In 4xOut	20,00 €

## Systemracks

Crest Amprack 2x 3600W	3 Wege: 1x Crest CA18, 1x Crest CA12, 1x Crest CA6, 1x BSS FDS 366, komplett verkabelt, XLR In, Speakon 4pol Out, Strom Powercon 16A	120,00 €
Crest Amprack 2x 3200W	2 Wege: 1x Crest CA18, 1x Crest CA12, 1x Dynacord DSP 244, komplett verkabelt, XLR In, Speakon 4pol Out, Strom CEE 16A	80,00 €
QSC Amprack 2x 2400W	2 Wege: 1x QSC RMX 5050, 1x QSC RMX 2450, 1x Alto Maxidrive, komplett verkabelt, XLR In, Speakon 4pol Out, Strom Powercon 16A	60,00 €

## Monitorracks

Crest Monitor 6x 900W	3x Crest CA9, 3x BSS FCS 966, komplett verkabelt, XLR In, Speakon 2pol Out, Strom Powercon 16A	120,00 €
QSC Monitor 4x 700W	2x QSC MX2000, 2x BSS FCS 966, komplett verkabelt, XLR In, Speakon 2pol Out, Strom Powercon 16A	80,00 €
QSC Monitor 2x 700W	1x QSC MX2000, 1x BSS FCS 966, komplett verkabelt, XLR In, Speakon 2pol Out, Strom Powercon 16A	40,00 €

## PA Sets

---



**PA-Set „Geburtstag“** 60,00 €  
bis 50 Personen  
2x 600 W

2x Tops  
2x Stative  
1x Endstufe  
inkl. Verkabelung



**PA-Set „Party“** 120,00 €  
bis 100 Personen  
2x 1600 W

2x Tops  
2x Bässe  
2x Distanzstange  
2x Endstufe  
inkl. Verkabelung



**PA-Set „Band“** 200,00 €  
bis 300 Personen  
2x 2400 W

2x Tops 2x 12“  
4x Bässe  
2x Endstufe  
inkl. Verkabelung

# PA Sets

---

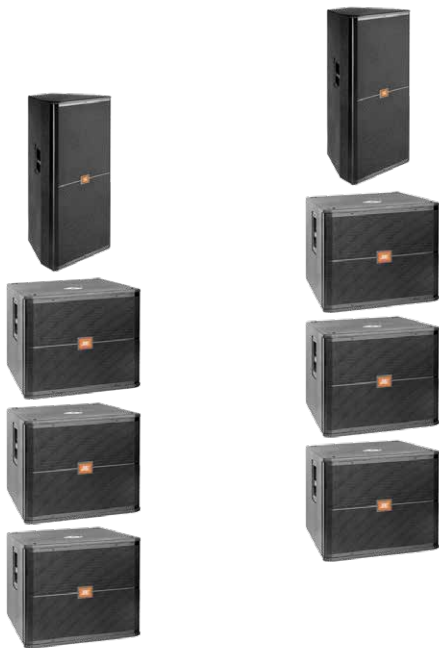

**PA-Set „Disco“**  
bis 600 Personen  
2x 3600 W

280,00 €

2x Tops 2x 15“  
6x Bässe  
2x Itech 4000  
inkl. Verkabelung



**PA-Set „JBL VRX“**  
bis 1500 Personen  
2x 9600 W

750,00 €

8x JBL VRX 932 LA  
8x JBL SRX 728S  
2x JBL VRX Array Frame  
6x Itech 4000  
inkl. Verkabelung



# PA Sets

---



**TW Audio „M SYS Two“** 100,00 €  
bis 100 Personen  
2x 1600 W

2x Tops M8  
2x Bässe B15P  
2x Distanzstange  
1x Camco Endstufe  
inkl. Verkabelung



**TW Audio „PA SYS Club“** 200,00 €  
bis 200 Personen  
2x 3000 W

2x Tops M10  
2x Bässe B18  
2x Distanzstange  
2x Powersoft K3  
inkl. Verkabelung

# PA Sets

---



**TW Audio „PA SYS Two“** 240,00 €  
bis 300 Personen  
2x 2700 W

2x Tops M12  
2x Bässe B30  
2x Distanzstange  
2x Powersoft K3  
inkl. Verkabelung



**TW Audio „Vera SYS Two“** 300,00 €  
bis 400 Personen  
2x 3400 W

4x Tops Vera 10P  
2x Bässe B30  
2x Distanzstange  
2x Powersoft K3  
inkl. Verkabelung

# PA Sets

---



**TW Audio „PA SYS One“**  
bis 600 Personen  
2x 4000 W

350,00 €

2x Tops T24  
4x Bässe B30  
2x Powersoft K3  
inkl. Verkabelung



**TW Audio „Vera SYS One“**  
bis 2000 Personen  
2x 9800 W

850,00 €

12x Tops Vera 10  
8x Bässe B30  
2x Flugrahmen  
4x Powersoft K3  
inkl. Verkabelung



# Monitor Sets

---



**Monitor Set „2-Wege“** 80,00 €

2x Proel Edge CX15PB  
1x QSC Monitor 2x 700W  
inkl. Verkabelung

---



**Monitor Set „4-Wege“** 160,00 €

4x Proel Edge CX15PB  
1x QSC Monitor 4x 700W  
inkl. Verkabelung

---



**Monitor Set „6-Wege“** 240,00 €

6x Proel Edge CX15PB  
1x Crest Monitor 6x 900W  
inkl. Verkabelung

---

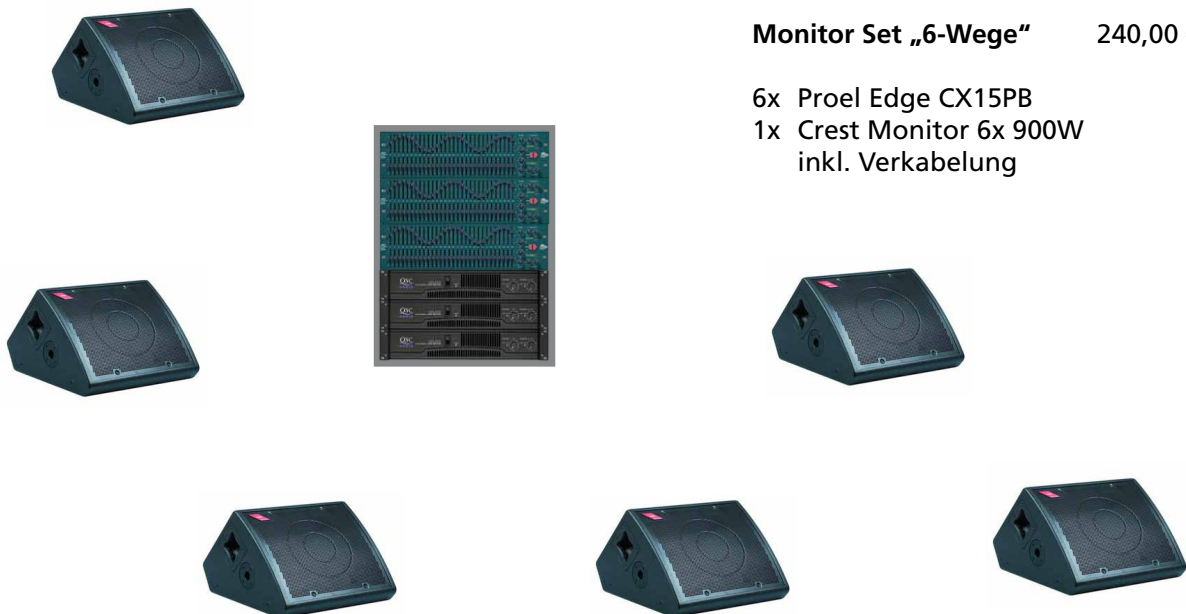

# DJ-Player

---



**Pioneer CDJ-2000 nexus 2**

80,00 €

Der größere Multicolor-Touchscreen mit Bildschirmtastatur und praktischen Suchfiltern hilft dabei die Tracks schneller zu finden. 2 Bänke zu je 4 Hot-Cues geben eine noch größere kreative Freiheit.

---



**Pioneer CDJ-2000 nexus**

70,00 €

Mit speziellen Bedienelementen für Master und Sync kann ausgewählt werden, für welche Songs ein automatisches Beat Matching mit dem Master Deck durchgeführt wird.

---



**Pioneer CDJ-2000**

50,00 €

Digitales CD-Deck mit voller MP3-Unterstützung, inkl. VBR Files und cleveren Features. Die Direct Folder Search Taste erlaubt DJs schnellen Zugriff auf Order und Auswahl der Titel.

---



**Technics SL 1210 MK2**

20,00 €

Der Technics MK2 ist absoluter DJ-Standard und kommt dank der massiven Qualität ohne großen Schnick-Schnack aus.

**Ortofon S-120 Concorde**

5,00 €

---

Pioneer CDJ-1000

DJ-Player mit voller MP3-Unterstützung

30,00 €

---

Denon DN-D 4500

Doppellaufwerk spielt CDs und MP3 Files

30,00 €

---

## DJ-Mischpulte



**Pioneer DJM-900 nexus 2**

70,00 €

Der leistungsstarke 4-Kanal-Digitalmixer bietet eine Vielzahl von Anschlussmöglichkeiten. Durch die erstklassige Klangtreue und durch ein innovatives Verfahren für harmonisches Mixen verbessern sich die kreativen Möglichkeiten.

Pioneer DJM 900 nexus	4-Kanal DJ Mischpult, 1x Mic, Crossfader, 3-Band EQ, Monitor Out, Effekteinheit	60,00 €
Pioneer DJM 800	4-Kanal DJ Mischpult	50,00 €
Pioneer DJM 600	4-Kanal DJ Mischpult	30,00 €
Numark M6 USB Black	4-Kanal DJ Mischpult	20,00 €

## DJ-Sets

DJ-Set 1	1x Pioneer DJM 900 nexus 2, 2x Pioneer CDJ 2000 nexus 2	220,00 €
DJ-Set 2	1x Pioneer DJM 900 nexus, 2x Pioneer CDJ 2000 nexus	180,00 €
DJ-Set 3	1x Pioneer DJM 900, 2x Pioneer CDJ 2000	150,00 €
DJ-Set 4	1x Pioneer DJM 600, 2x Techniks SL1210Mk2	70,00 €
DJ-Set 5	1x Pioneer DJM 600, 1x Denon DnD4500 1x AKG PW 45 Funkmikrofon, komplett verkabelt im Rack, XLR out, 2x Chinch In, Strom Powercon 16A	50,00 €

# Digital Mischpulte

---



**Allen & Heath dLive S7000** 500,00 €  
inkl. Mixrack DM48 mit Dante Karte und Netzwerk-Kabel

Das Surface ist mit 36 Fadern und 216 Fader Strips bestückt und ermöglicht dank eines Dual-12" Touchscreens eine intuitive Bedienung. Als Anschlussmöglichkeiten stehen 8 XLR Eingänge und 8 XLR Ausgänge sowie AES3 Inputs und Outputs bereit.



**Allen & Heath iLive-T112** 250,00 €  
inkl. Stagebox iDR-48 und Netzwerk-Kabel



**Allen & Heath iLive-T80** 200,00 €  
inkl. Stagebox iDR-32 und Netzwerk-Kabel

Bedienoberfläche mit 20 Fadern (12/8 Bank) auf 4 Ebenen, 8 Inputs, 8 Outputs, Midi, HPF, Insert, Gate, PEQ, Compressor, Limiter/De-esser, Delay, 1/3 oct GEQ, 16 DCA oder MUTE Gruppen, Touch Screen und Motor Fader

---

Allen & Heath DM48	Mixrack dLive mit Dante Karte	250,00 €
Allen & Heath iDR-48	Stagebox iLive mit Dante Karte	100,00 €
Allen & Heath iDR-32	Stagebox iLive mit Dante Karte	80,00 €

---

# Digital Mischpulte



## Midas M 32

100,00 €

32 Mikrofon-Eingänge, 16 XLR Ausgänge, 8 DCA Gruppen, 6 Mute Gruppen, 25 Motor Fader, 7" Farbdisplay, 32 x 32 USB Audio Interface, 25 Mix Buses, DAW Fernsteuerung, kabellose (wireless) Steuerung über IOS App

Midas DL16

Digitale Stagebox, 16 Ein- und 8 Ausgänge

50,00 €

Midas DL 32

Digitale Stagebox, 32 Ein- und 16 Ausgänge

100,00 €



## Soundcraft SI Performer 3

150,00 €

Digital-Mischpult mit 32 Mic-Preamps und 32 motorisierten Fader. Einfache und intuitive Bedienung, professionelle Features wie Fader Glow, 40 Bit Floating Point Processing, Lexicon Effektgeräte, BSS Grafik EQs, VCA Gruppen und LCR Panning.

Soundcraft Mini Stagebox

32 Eingänge, 8 analoge und 4 AES Ausgänge

50,00 €

Soundcraft UI24

24 Kanäle, Steuerung über iPad

70,00 €

Soundcraft UI16

16 Kanäle, Steuerung über iPad

40,00 €

Yamaha 01V 96

32x Mono, 4x Stereo, 16 analoge Eingänge

50,00 €

Yamaha 02R

16x Mono, 4x Stereo, 6x Aux, 2x Effekt, Meterbright, Kanäle 1-8 nur Phantomspeisung

30,00 €

Netzwerk-Trommel

50m

20,00 €

## Analog Mischpulte



### Midas Venice 320

80,00 €

24x Mono, 4x Stereo, 6x Aux, 4x Subgruppen,  
4Band EQ, 2x param. Mitten. HiPass Filter

### APB Spectra C 32

32x Mono, 4x Stereo, 10x Aux, Mute Gruppen,  
8x VCA Gruppen, LCR Panning + Mono, 4x Matrix,  
variabler Hochpass 12db, 4Band EQ

100,00 €

### Soundcraft GB8 24

24x Mono, 4x Stereo, 8x Aux,  
4x Mute Gruppen, 8x Subgruppe, 4x Matrix  
4Band EQ

80,00 €

### Soundcraft GB2 16R

16x Mono, 6x Aux, 4 Band EQ

50,00 €

### Soundcraft EFX 12

12x Mono, 2x Stereo, 1x Aux und 1x Effekt

30,00 €

### Soundcraft EPM8

8x Mono, 2x Stereo, 2x Aux,  
3 Band EQ, 1x param. Mitten

20,00 €

### Soundcraft Spirit E6

6x Mono, 2x Stereo, 2x Aux,  
3 Band EQ, 1x param. Mitten

20,00 €

## Zuspielgeräte

### Gemini CDX 1210

Single MP3/ CD-Player

10,00 €

### Sony MDS JE510

Mini-Disc-Player

10,00 €

### Tascam MD-CD1 MKIII

MD-Recorder, CD-Player, MP3

20,00 €

## Recording

### Zoom H-6

Portabler 6-Spur Audio-Recorder inkl. Zubehör

50,00 €



# Peripherie

---

## Compressoren

---

BSS DRP 404	4-fach Compressor- Limiter	20,00 €
DBX 1066	2-fach Compressor- Limiter, Gate	20,00 €
Drawmer DL 241	2-fach Compressor	20,00 €
SPL Dynamax	2-fach Compressor- Limiter	20,00 €

---

## Effektgeräte

---

	<b>Lexicon PCM 91</b> Stereo Effektgerät, Hallgerät	40,00 €
---	---	---------

---

BSS TCS 803	Delay 1x In 3 x Out	10,00 €
Yamaha REV 7	Hallgerät	20,00 €
Yamaha SPX 990	Stereo Effektgerät	20,00 €
Yamaha SPX 2000	Multieffekt	30,00 €
TC Electronic M-One	Hallgerät	10,00 €
TC Electronic D-Two	Stereo Delay	15,00 €

---

# Peripherie

---

## Equalizer

---

BSS FCS 960	2x 30-Band EQ 20-20.000Hz	20,00 €
BSS FCS 966 Opal	2x 30-Band EQ 20-20.000Hz	15,00 €
DBX 1231	2x 31-Band EQ 20-20.000Hz	10,00 €
XTA GQ600	2x 30-Band EQ	20,00 €

---

## Gates

---

Altair NG 440	4-fach Noise Gate	15,00 €
Drawmer DS404	4-fach Gate	15,00 €

---

# Side Racks

---

---

Side Rack 1	1x BSS FCS 966 Opal Stereo EQ 1x Lexicon PCM 91 1x Yamaha SPX 990 1x TC D-Two 1x BSS DRP 404 2x SPL Dynamax 2x Drawmer DS 404 Gate 1x CD-Player inkl. kompletter Harting Verkabelung	150,00 €
Side Rack 2	1x BSS FCS 966 Opal Stereo EQ 1x Yamaha SPX 990 1x Yamaha REV7 1x TC D-Two 2x Altair N 6440 2x DBX 1066 1x CD-Player inkl. kompletter Harting Verkabelung	120,00 €

---

# Mikrofone



## CatchBox

40,00 €

Wurf-Mikrofon in Würfelform. Das Mikrofon hat eine Kugel-Charakteristik und schaltet sich im Falle eines Sturzes stumm. Es wird hierzu noch ein separater Taschensender benötigt.

Beyerdynamik M-201	Kleinmembran Kondensator Hi Head/ Overhead	5,00 €
Electro Voice RE20	Großmembran	20,00 €
Neumann KMS 105	Kondensator Solisten Mikrofon	25,00 €
Neumann KM 184	Kondensator Kleinmikrofon	25,00 €
t.bone Ovid System CC 100	Kondensator Clipmikrofon für das Ovid System	10,00 €
Optogate PB-05	Optischer Mikrofonschalter	5,00 €

## Sennheiser

Sennheiser ME 36	Sprechermikrofon + Schwanenhals	25,00 €
Sennheiser MD 421	Gitarre	10,00 €
Sennheiser MD 441	Gitarre	10,00 €
Sennheiser MD 521	Schlaginstrument	10,00 €
Sennheiser E 604	Tom	5,00 €
Sennheiser E825 S	Sprache und Gesang	5,00 €
Sennheiser E901	Kondensator Grenzflächenmikrofon	10,00 €
Sennheiser E 906	Gitarre	5,00 €

# Mikrofone

---

## Röde

Röde NT3	Kondensator	10,00 €
Röde NT5	Kondensator	10,00 €

## Shure

Shure Beta 52	Bass Drum	5,00 €
Shure Beta 58	dynamisches Sprach- und Gesangsmikrofon	8,00 €
Shure Beta 87	Kondensator-Gesangsmikrofon	10,00 €
Shure Beta 91	Grenzfläche	10,00 €
Shure Beta 98	Kapsel	8,00 €
Shure SM 57	für z.B. Gitarren, Tom, Snare	5,00 €
Shure SM 58	dynamisches Sprach- und Gesangsmikrofon	5,00 €
Shure SM 58 S	Sprach- und Gesangsmikrofon mit Schalter	5,00 €
Shure MX412D	Sprechermikrofon	20,00 €

# Mikrofon Set



---

Shure Band-Set	1x Beta 52, 1x Beta 91, 4x Beta 98, 3x Röde NT5, 4x SM 57, 5x SM 58, 1x E906, 2x Palmer PAN 04, 4x BSS AR133 DI Box, 16x K&M Mikrofonstative, 1x Kabel XLR-Set	250,00 €
----------------	--	----------

# Drahtlos-Mikrofone

	<b>Shure ULXD4D</b> Zweifach-Funkempfänger	80,00 €
	Aufgrund seiner Kombination aus der digitalen Audioauflösung mit 24 Bit und 48 kHz, hoher Spektrumeffizienz und intelligenter HF-Funkleistung ist das ULXD4D die optimale Lösung für professionelle Beschallungsanwendungen.	
Shure ULXD1	Taschensender	20,00 €
Shure ULXD2	Handsender mit Beta 58A Kapsel	30,00 €
Shure ULXD2	Handsender mit Beta 87A Kapsel	30,00 €
Shure SLX 4	Prof. True Diversity Funkreceiver bis zu max. 20 Anlagen gleichzeitig möglich	30,00 €
Shure SLX 1	Taschensender für SLX-Serie bis zu 100m Reichweite	10,00 €
Shure SLX 2	Handsender mit SM 58 Kapsel	10,00 €
Shure SLX 2	Handsender mit Beta 58 Kapsel	10,00 €
Shure UA844	Splitter aktiv	20,00 €
Shure UA874E	Richtantenne	5,00 €

## Drahtlos-Mikrofone

	<b>DPA 4066-F - Headset</b> Richtcharakteristik: Kugel, abnehmbarer Nackenbügel	25,00 €
	<b>DPA d:fine FID66F00 - Headset</b> Richtcharakteristik: Kugel	25,00 €
DPA 4088-F	Headset	25,00 €
Sennheiser MKE2 Gold	Lavalier	10,00 €
Shure CVL	Lavalier	10,00 €
Shure WH 30 TQG	Headset Kondensatormikrofon	10,00 €
Shure WL 185	Kondensator Lavalier-Mikrofon	10,00 €

## Drathlos In-Ear

	<b>Shure PSM 1000 P10TE J8E</b> Doppelsender	80,00 €
Netzwerkfähiger, zweikanaliger Funksender, der zusammen mit dem Taschenempfänger P10R+ als Teil des PSM 1000 In-Ear Monitoring Systems eingesetzt wird.		
Shure PSM 1000 P10R J8E	Empfänger	20,00 €
Shure SE 425 CL	Ohrhörer transparent	10,00 €

## Mikrofonstative

---

K&M 233	Mikrofon Tisch-/Bodenstativ, 35cm bis 58cm	2,00 €
K&M 260	Mikrofon Tellerstativ, 87cm bis 156cm	3,00 €
K&M 26075	Mikrofon Einhandstativ, 106cm bis 180cm	5,00 €
K&M 25905	Mikrofonstativ für Gitarren Amp, 38cm bis 60cm	2,00 €
K&M 25935	Mikrofonstativ für Bass Drum, 30cm	2,00 €
K&M 27105	Mikrofonstativ für Gesang, 90cm bis 160cm	3,00 €

---

## Mikrofonstative Set

---

K&M Mikrostativ-Case	10x K&M 27105, 5x K&M 25905, 1x K&M 25935	40,00 €
----------------------	--	---------

---

## Boxenstative

---

K&M Boxenstativ		3,00 €
K&M Tellerstativ		5,00 €
K&M Distanzstange M20	Distanzstange von 90cm bis 138cm	2,00 €
K&M Distanzstange M20	Distanzstange mit Kurbel, max. 50kg von 93cm bis 150cm	4,00 €
K&M Distanzstange Flansch		2,00 €

---

# Multicore



## Sommer Multicore 32/8 50m

50,00 €

32 Hinwege + 8 Rückwege, Han 108, Pult Auflösung, Stagebox mit Monitorabgang

Sommer Multicore  
24/8 70m

24 Hinwege + 8 Rückwege, Han 64, Pult Auflösung, Stagebox mit Monitorabgang

50,00 €

Sommer Multicore  
24/8 40m

24 Hinwege + 8 Rückwege, Han 64, Pult Auflösung, Stagebox mit Monitorabgang

40,00 €

Sommer Multicore  
24/8 30m

24 Hinwege + 8 Rückwege, Han 64, Pult Auflösung, Anschlüsse an Trommel

30,00 €

Sommer Multicore  
24/8 20m

Verlängerung Han 64

10,00 €

Multicore  
10/4 70m

10 Hinwege + 4 Rückwege, Han 64, Pult Auflösung, Stagebox

20,00 €

Multicore  
12/0 20m

Subsnake mit tauschbarer Stagebox, Han 64, Auflösung

10,00 €

Multicore  
12/0 10m

Subsnake

5,00 €

# Splitter

Palmer PRMMS 4

Mikrofon Splitbox 4 Kanal

20,00 €

Palmer PRMMS 20

Mikrofon Splitbox 5x 4 Kanal, Haubencase

80,00 €



# Ton Zubehör

---



<b>ADJ Event Facade</b>	10,00 €
Leichter Metallrahmen und einfach abnehmbare schwarze Bespannung. Abmessungen: 2800 x 25,4 x 1200 mm	

---

Clearsonic Drum Panel	Transparentes 5-Segment Panel	20,00 €
-----------------------	-------------------------------	---------

---

## DI Box

---

BSS AR 113	Aktive DI Box	10,00 €
Palmer PAN 02	Passive DI Box, Mono	5,00 €
Palmer PAN 04	Passive DI Box, Stereo	8,00 €

---

## Drahtlose Audioübertragung

---

Denon DN-202	Audioübertragung mit bis zu 30 m Reichweite	20,00 €
--------------	---	---------

---

## Intercom

---

ASL Talkpack Set	1x BS 181 Netzteil 2x BS 17 Beltpack 2x IS 141 Signallampe 2x Hör-Sprechgarnitur mit dynamischen Mikrofon	50,00 €
------------------	--	---------

---

## Live-Steuerung

---

Apple iPad Pro	mit App zur Steuerung von dLive, iLive und Soundcraft Si über WLAN	30,00 €
Apple iPad Mini	mit App zur Steuerung über WLAN	20,00 €

---

# 2. Lichttechnik

---



# Movingheads

---



## ROBE Robin Pointe

80,00 €

Der Pointe zeichnet sich vor allem durch seinen superhellen, parallel verlaufenden und über die gesamte Länge scharf zeichnenden Beam aus.



## Robe Robin 100 LEDBeam

40,00 €

Das Beamlight ist nicht nur klein und leicht, sondern mit zwölf 15-Watt-RGBW-LEDs bei einem Austrittswinkel von sieben Grad auch extrem schnell und hell.



## Robe ColorSpot 575E AT

50,00 €

Der ColorSpot 575E verfügt über zwei separate Farbräder mit dem „SLOT & LOCK“ System, einen motorischen Multi-Step Zoom mit den drei verschiedenen Abstrahlwinkeln 15°, 18° und 22°, eine motorische Iris, Prismen und einem separaten variablen Frosteffekt.



## Showtec Phantom 130 LED

35,00 €

Mittelgroßer, aber sehr leistungsfähiger Moving Head: 7 feste Gobos und 7 rotierende Gobos, 7 Farben + Weiß

---

Varytec EasyMove 60

60W LED-Spot, 7 Farben plus offen, 14 Gobos

25,00 €

---

Varytec EasyMove Micro Beam

30W-Weißlicht-LED

15,00 €

---

## Washer

---



### Robe Robin 600+ LEDWash

60,00 €

37x 15 W RGBW LED Multichip, 8°-63° Zoomoptik, 3 LED-Ringe, Regenbogeneffekte, Wolframlampen-Effekt, vorprogrammiertes Weiß



### GLP Impression 120 RZ

40,00 €

120 Luxeon Rebel LEDs, 10°-26° Zoomoptik, 660° Pan / 300° Tilt



### Robe Colorwash 575AT Zoom

50,00 €

MSR 575W, Abstrahlwinkel 8°-60° stufenlos, CMY-Farbmischung

## Scanner

---



### Robe Clubscan 250 CT - MSD 250W

25,00 €

Master/Slave- und den Stand Alone-Betrieb, Funktionen die gerade bei kleinen Bands oder Installation wichtig sind. Das Goborad ist mit 9 Gobos, das Farbrad mit 15 dichroitischen Farbfiltern bestückt.

# Lichtsteuerung



## MA Lighting GrandMA 2 light

300,00 €

Die grandMA2 light verfügt über 4.096 Parameter, 15 Executor-Motorfader und zwei Touchscreens. Optimales Tool für die Steuerung von Weißlicht, Moving Lights, LEDs und Medienservern.



## MA Lighting GrandMA 1 fullsize

200,00 €

Mit der grandMA lassen sich komfortabel Movinglights, konventionelles Licht, Effekte sowie LEDs auch bei höchster Kanalzahl in Echtzeit steuern. Die bewährte Bedienphilosophie erlaubt dabei direktes, flexibles und intuitives Arbeiten.

MA GrandMA 1 light	2.048 DMX-Kanäle	150,00 €
MA 8port Node 2	8x 512 DMX-Adressen, Grand MA 2	100,00 €
MA NSP	4x 512 DMX-Adressen, Grand MA 1	100,00 €
MA Lightcommander 12/2	frei 24 + 2 programmierbare DMX Kanäle, bis zu 36 Programme	20,00 €
MA Lightcommander 48/6	96 Kanäle, 6 Aux-Wege, 16 Memoryregler	60,00 €
Botex SDC-6	6 Kanal Controller	5,00 €
Eurolite LCD-4	4 Kanal Steuerung Controller + Dimmer 4x 5A (1150W) 42 Programme, 2x Han 16pol. Out	15,00 €
JB Lighting Licon 1	32 Moving-Lights und 96 PAR-Kanäle Effekt-Generator	80,00 €
JB Lighting Licon CX	16 Moving-Lights und 48 PAR-Kanäle, Touchscreen	50,00 €
Showtec SC-2412 DMX	24 DMX Kanäle	10,00 €
Cuety LPU-1	DMX-Interface für iPad	20,00 €

# Scheinwerfer



## Litecraft BX.7 - Akku

25,00 €

7x Multichip LEDs, RGBW, 10°, Akku, IP65, DMX 512, LumenRadio CRMX, Frostfilter, powerCON True1 In/Out, XLR 5 pol, schwarz



## Litecraft CubeX.4 - Akku

15,00 €

4x Multicolour LEDs, RGBW, 30°, Infrarot FB, DMX 512, LumenRadio CRMX, XLR 5 pol, Akku, Regen-Cover, weiß



## Litecraft BeamX.7

10,00 €

7x Multichip LEDs, RGBW, 10°, DMX 512, XLR 3pol, powerCON In/Out, schwarz eloxiert



## XOOP B150 LED BAR - Outdoor IP65

25,00 €

15 Hochleistungs-LEDs, die zu einer perfekten Farbdarstellung und -Mischung beitragen, verbaut in einer leichten Bar aus robusten Aluminiumspritzguss.



## Litecraft AT10 plus - Outdoor IP65

25,00 €

Höherer Lichtoutput mit 18 Stück 4in1 10 W RGBA LEDs, statische Farben über Display einstellbar

Expolite Tourled 42

14x 3W RGBW, Outdoor IP65

20,00 €

Elation Epar QW

RGBW 14x 5W

15,00 €

Elation Even Par QA10

RGBA 10x 5W

10,00 €

# Scheinwerfer



## Litecraft LED-PowerBar 4 DMX

20,00 €

Die Farbmischung mit den 64x 1 W-LEDs erfolgt über RGB+W, was zu knackigen Farben und sauberem Weißlicht führt. Die PowerBar ist in vier Segmente aufgeteilt und jedes lässt sich separat mit vier DMX-Kanälen steuern und programmieren.



## Varytec TouchWash - Outdoor IP65

30,00 €

24 x 8W LED-Fluter



## Varytec Duo Flatbeam - Outdoor IP65

50,00 €

48 x 8W LED-Fluter



## Cameo Multi PAR COB 1

30,00 €

Die vier flachen PAR-Scheinwerfer mit 50° Abstrahlwinkel sind mit ultrahellen 30 Watt COB-LEDs für eine intensive RGB-Farbmischung bestückt und horizontal wie vertikal ausrichtbar.

Invo Light LED Arch300T	24x 3W RGB	15,00 €
Litecraft Mini AT3 LED	7x 3W RGB	8,00 €
ADJ Flat Par CWWW 9	9x 3-Watt-LEDs	5,00 €
Elation Opti PAR 16 LED	24x kaltweiß „CW“ & 24x warmweiß „WW“	4,00 €

# Scheinwerfer

---

## ACL-Linien

---

ACL 2x 4er Bar PAR 36	8x 250W, inkl. Powercon-Kabel 10m	30,00 €
ACL 2x 4er Bar PAR 64	8x 250W, inkl. CEE 3pol-Kabel 10m	40,00 €

---

## PAR-Lampen

---

PAR 30	Dekostrahler 75W, für z.B. Tresen	4,00 €
PAR 36 Pinspot	Punktstrahler 30W, für z.B. Spiegelkugel	3,00 €
PAR 56 Floorspot	300W, mit Farbfilterrahmen und Bodenbrett	5,00 €
PAR 64 Floorspot	500W, mit Farbfilterrahmen und 2 Bügeln	6,00 €
PAR 64	500W Raylight, mit Farbfilterrahmen	5,00 €
TEC Outdoor PAR 64	500W	8,00 €

---

## Bar

---

4er Bar 4x PAR 56	4x 300W Glaskolben, Han 16pol. In, TV Zapfen	15,00 €
4er Bar 4x PAR 64	4x 500W Raylight, Han 16pol. In/Out, TV Zapfen	20,00 €
6er Bar 6x PAR 64	6x 500W Raylight, Han 16pol. In/Out, TV Zapfen	25,00 €
6er Bar 6x PAR 64	6x 1000W, CP 60 / CP 61 / CP 62	30,00 €

---



# Scheinwerfer

---

## Farbwechsler

---

Cameo Q Spot 40	RGBW	10,00 €
Stairville Mobile Color	150W, 10 dichroitische Farben	10,00 €
JB System 4fach Fluter	4x 500W, dichroitische Glasfilter in gelb, blau, rot und grün, DMX, Torblenden	10,00 €

---

## Fluter

---

TEC HQI Fluter	400W	15,00 €
Stairville LED Fluter	50W	5,00 €

---

## Wassereffekt

---

Martin Mania DC1	Dekorativer Fluideffekt	10,00 €
------------------	-------------------------	---------

---

## Stufenlinsen

---

ARRI Junior 650	650W, inkl. Torblende	10,00 €
ARRI ST1	1000W, inkl. Torblende	15,00 €
Desisti Leonardo 1 P.O.	1000W, inkl. Torblende, stangenfernbedienbar	15,00 €
Desisti Leonardo 2 P.O.	2000W, inkl. Torblende, stangenfernbedienbar	20,00 €
Strand PC Linse	650W	8,00 €
Strand Stufenlinse	1000W, inkl. Torblende	10,00 €
Manfrotto Einleuchtstange		5,00 €

---

## Scheinwerfer

---

### Profiler

---

Proel Profiler	575W	10,00 €
Strand Cantana Profiler	1200W	15,00 €

---

### Messelampen

---

PSL Orion HQI 150	150W	15,00 €
Eurolite PAR56 CDM HQI	150W	10,00 €
Messelampe „Langarm“	150W	10,00 €

---

### Notbeleuchtung

---

Twinspot LED	Akku	20,00 €
--------------	------	---------

---

## Verfolger

---



**Proel Starpoint 2500** 100,00 €

Der Verfolgungsscheinwerfer mit seiner 2500W-Entladungslampe sorgt genau dort für Licht, wo es nötig ist.

---

Showtec Follow 1200	1200W-Entladungslampe	80,00 €
---------------------	-----------------------	---------

---

## Outdoor-Effekte

---



### Showtec Space Tracer 4000 CMY

150,00 €

Sehr leistungsstarker Outdoor-Colourchanger, der über eine DMX-steuerbare Pan- und Tilt-Funktion verfügt. Dieser moderne Scanner läuft mit einer Xenon 4000W-Lampe und verfügt somit über einen außerordentlich hohen Licht-Output.



### Griven Sky Rose 2500W

100,00 €

Die 30 Strahlen des leistungsstarken Skybeamers sind durch das HMI-Leuchtmittel in Entfernungen bis zu ca. 5 km zu sehen. Der Betrieb ist durch das Spritzwasser geschützte Gehäuse auch im Freien und bei Regen möglich.

---

Ignition Air Base 850

30,00 €

---

Ignition Air Dome

10,00 €

---

## Blinder

---

Audience Blinder 2-Lite

2x 650W, silber

10,00 €

---

Audience Blinder 4-Lite

4x 650W, silber

15,00 €

---

Audience Blinder 8-Lite

8x 650W, silber

30,00 €

---

Litecraft SunX.10

Moderner LED-Stripblinder für statische und dynamische Effekte

15,00 €

---

Showtec Blinder 2-Lite

2x 650W, Dimmer eingebaut, schwarz

12,00 €

---

Showtec Sunstrip Active

10x 75W, 10-Kanal-Dimmer eingebaut, schwarz

10,00 €

---

## Stroboskope

---



### SGM X-5 WHITE

25,00 €

Die X-5 ist ein weißes LED Stroboskop, mit 2.970 LEDs, einem Stromverbrauch von 360W (Standby-Leistung 6W) und kann über 1 oder 4 DMX-Kanäle angesteuert werden.

---

Martin Atomic 3000	3000W, Steuerung DMX, 20 Blitze/Sekunde	20,00 €
Stairville Strobo	1500W, Steuerung DMX, 12 Blitze/Sekunde	10,00 €
Eurolite Power Strobe	100W, inkl. 0 - 10 Volt-Steuerung	5,00 €

---

## UV-Licht

---

Varytec UV Fluter	400W, Schwarzlicht	10,00 €
Varytec UV Gun	400W, Schwarzlicht	10,00 €
Stairville UV Röhre	40W, Schwarzlicht	5,00 €
Showtec UV Bar	LED-Schwarzlicht	5,00 €

---

# Lichteffekte

---



**ADJ Galaxian GEM**  
LED-Effekt + Laser  
10,00 €



**ADJ Tri Phase**  
LED-Effekt  
10,00 €



**Laserworld EL-250RGB**  
Laser-Lichteffekt  
5,00 €



**Varytec Impact**  
LED-Effekt  
10,00 €



**Stairville BossFx-1**  
Komplettsystem mit Laser  
20,00 €



**Cameo Storm FX**  
LED-Effekt + Laser  
10,00 €



**JB Systems Stormbird**  
Flowereffekt  
10,00 €



**Varytec Laser Gyver RGB**  
Laser-Lichteffekt  
20,00 €



**ADJ Reflex Pulse LED**  
Stahleffekt  
10,00 €



**Varytec Lavida**  
Flowereffekt  
10,00 €



**Varytec Storm**  
Stahleffekt  
10,00 €



**ADJ Revo 4**  
LED-Effekt  
10,00 €

# Laser

---



**Laserworld PS 8000 RGB**

500,00 €

8000mW, DMX/ILDA, inkl. ILDA Kabel 25m

---



**Laserworld CS 4000 RGB**

200,00 €

4000mW, DMX/ILDA, inkl. ILDA Kabel 25m

---



**Laserworld CS 2000 RGB**

100,00 €

2000mW, DMX/ILDA, inkl. ILDA Kabel 25m

---

Phoenix 4 Pro

Software und Interface zum Programmieren  
und Steuern von Laseranlagen mit ILDA-Signal

60,00 €

---

Phoenix 4 Live

Software und Interface zum Steuern

40,00 €

---

Laserworld Showeditor V6

Software und ShowNET Interface

20,00 €

---

ILDA-Kabel

Steuerkabel, 20m

5,00 €

---

## Dimmer / Switch

Anytronics D1212	12x 12A, 2x HAN 16pol. Out, CEE 32A In	40,00 €
Botex DSP-405	Multi Switchpack 4x 4A (920W), Schuko Out, Schuko In, DMX 512	5,00 €
Botex DDP-405	4x 5A Dimmer	5,00 €
SGM 1212 Dimmer	12x 12A, 2x HAN 16pol. Out, CEE 32A In	40,00 €
Showtec Single Dimmer	1x 10A	5,00 €
Showtec DDP 616	6x 10A, 2x HAN 16pol. Out, CEE 16A In	20,00 €

## Dimmerracks

Dimmerrack SGM 48x12A	4x SGM Powerlight 1212 1x Showtec PSA 631 1x Eurolite SB 1100 1x GLP DB4 DMX Splitter 1x Ultralite 48/96 Hotpatch 96x Patchkabel 0,5m CEE 63A In	200,00 €
Dimmerrack Showtec 24x 12A	2x Showtec DDP 616 1x Showtec PSA 631 1x Eurolite SB 1100 1x GLP 4wege DMX Splitter & Booster CEE 63A In	80,00 €
Dimmerrack Ultralite 12x10A	2x Ultralite D625 1x Eurolite SB 1100 CEE 32A In	40,00 €

# Nebel / Dunst



## Litecraft Shock Fog - 2000W

40,00 €

Bietet hochwertigen Nebel zu jeder Zeit, ansteuerbar über Standard Protokolle wie DMX 512, 0-10 Volt und verfügt für besondere Anwendungen auch über einen integrierten Timer.



## Smoke Factory Tour-Hazer II

40,00 €

Dunsterzeuger mit geringer Fluidverbrauch, beweglicher Nebelaustrittsschacht und nur 1 Minute Aufheizzeit.



## Hazebase Base Classic

30,00 €

Nebelmaschine

Haze Base Hazer	Dunstmaschine 1500W	40,00 €
Haze Base Remote	Fernbedienung für Haze Base Nebelmaschine	5,00 €
Look Unquie Hazer	Dunstmaschine 1500W, DMX, Lüfter regelbar, 60 Sek. Aufheizzeit	40,00 €
Martin Magnum 2000	Nebelmaschine 1600W inkl. Fernbedienung	25,00 €
Stairville VF 1200	VertiFog CO2 FX, bis zu 5m, inkl. Fernbedienung, DMX	20,00 €
Stairville SF 1500	Nebelmaschine 1500W inkl. Fernbedienung, DMX	20,00 €
Stairville AF150	Nebelmaschine 800W inkl. Fernbedienung	10,00 €
Nebelfluid	nach Verbrauch, je Liter	4,00 €
Hazefluid	nach Verbrauch, je Liter	8,00 €



## Wireless DMX

---



### LUMENRADIO CRMX Nova TX - Sender

30,00 €

DMX-Übertragung auf höchstem Niveau durch adaptives Frequenzhopping, automatische Fehlerkorrektur und kürzeste Latenzen. Das Gerät sendet bis zu 512 Kanäle.

---

BlackBox F-2 G4	W-DMX Sender	30,00 €
BlackBox R512 G4	W-DMX Empfänger	20,00 €
Eurolite QuickDMX Wireless	1xSender, 2x Empfänger	30,00 €

---

## Merger / Splitter

---

Botex Merger DM-2512	DMX Merger, 2x DMX In, 1x DMX Out, Booster	10,00 €
GLP DMX Splitter DB-4	4fach Splitter und Booster 3pol./ 5pol.	10,00 €

---

## DMX-Recorder

---

Stairville DR-1	DMX-512 Eingang zum Aufnehmen der Lichtshow in Echtzeit	20,00 €
-----------------	---	---------

---

## Spiegelkugeln



### Spiegelkugel 150 cm + Motor

150,00 €

Spiegelkugel mit lückenlos verklebten Echtglasfacetten von 10 x 10 mm. Der stabile Kunststoffkern und die durchgehende Achse sorgen für Stabilität. Dazu gibt es den passenden Motor mit Sicherungsseil.

Spiegelkugel 100cm	100cm Durchmesser, inkl. Motor	100,00 €
Spiegelkugel 75cm	75cm Durchmesser, inkl. Motor, Case	50,00 €
Spiegelkugel 50cm	50cm Durchmesser, inkl. Motor, Case	25,00 €
Spiegelkugel 40cm	40cm Durchmesser, inkl. Motor, Case	15,00 €
Spiegelkugel 30cm	30cm Durchmesser, inkl. Motor, Case	10,00 €

## Deko Licht



### Varytec Flame Light LED

15,00 €

Mit einem Ventilator wird ein Tuch unregelmäßig nach oben geblasen und mit LEDs in Rot und Blau beleuchtet, um diesen täuschend echten Flammeneffekt zu erzeugen. So können Sie ohne Brandschutzmaßnahmen überall ein Feuer platzieren.

Eurolite Flame Light FL1100	6x 35W	15,00 €
Lichtschlauch	diverse Farben, je Meter	0,50 €

# Spezial-Effekte



**Magic FX Power Shot**

15,00 €

**Shooter Konfetti oder Luftschlangen**  
80cm, bunt

10,00 €



**Magic FX CO<sup>2</sup> Jet**  
inkl. Schlauch 10m

50,00 €

**Flasche CO<sup>2</sup>-Gas - Inhalt 37,5kg**

120,00 €



**Magic FX Swirl Fan**

40,00 €

Der Swirl Fan Ventilator erzeugt einen gleichmässigen Slowfall Konfetti-Regen und kann mit allen Arten von Konfetti gefüllt werden, Papier oder metallic.



**Magic FX Powerdrop - 10er Set**

150,00 €

Power Drop ist ein absolut zuverlässiges Kabuki System um Vorhänge oder Backdrops fallen zu lassen. Im System dabei sind Adapter um den Vorhang am Power Drop zu befestigen.

# Spezial-Effekte



## DJ Power V-1 Spark Machine

70,00 €

Erzeugt durch speziell angefertigtes Granulat Sprühfontänen bis 5 Meter Höhe. Völlig ungefährlich gegenüber brennbaren Materialien durch die kalten Funken.

## Spark Granulat 200g Medium / Large

50,00 €



## Magic FX Flamaniac

100,00 €

Einzigartige Flammen Einheit, die farbige, bis zu 6m lange Flammen in 5 verschiedenen Richtungen schießt.

## Flame Fluid 2,5l

40,00 €



## Magic FX Stage Flame

80,00 €

Die Flammenhöhe beträgt 3m bis 6m und hängt ab von der ausgewählten und angeschlossenen Gaszufuhr. Der Stage Flame kann mit Kartuschen, Propangasflaschen, oder kombiniert betrieben werden.

ADJ Bubble Blast	Seifenblasenmaschine, inkl. Fluid	40,00 €
Antari B-100	Seifenblasenmaschine, inkl. Fluid	20,00 €
Eurolite Snow 6001	Schneemaschine, inkl. Fluid	30,00 €
Eurolite Konfettimaschine	inkl. Konfetti bunt oder weiß	30,00 €
Stairville Fan 200	Wind Maschine, DMX	20,00 €

# 3. Videotechnik

---



## Beamer HD

---



**Barco FLM HD20**

1600,00 €

Der FLM-HD20 von Barco ist ein sehr heller, langlebiger Projektor und ist die ideale Lösung für große Veranstaltungsorte, die zusätzliche Helligkeit erfordern, um gestochen scharfe Bilder bei Beleuchtung zu zeigen.

---



**Sanyo PLC HF15000L**

1200,00 €

15.000 ANSI-Lumen Bildhelligkeit, 2K-Auflösung (2.048 x 1.080) und dem QuaDrive®-LCD-Panel für einzigartige Farbdarstellungen

---



**Sanyo PLC HF10000L**

800,00 €

Full-HD 1920x1080, Helligkeit 10000 ANSI-Lumen, Technik HD2K und Kontrast 3000 :1

---



**Panasonic PT RZ 670**

400,00 €

Laser-Lichtquelle, 6500 ANSI-Lumen, WUXGA Auflösung (1920 x 1200 Pixel), 10.000:1 Kontrast, optionale Wechseloptiken

---



**Panasonic PT RZ 370**

150,00 €

LED-/Laser-DLP-Projektor, Helligkeit von 3.500 Ansi-Lumen mit Full HD-Auflösung

---



## Beamer XGA

---



**EIKI LC-XT5, inkl. Optik**

700,00 €

Der Hochleistungs-Projektor für Event- und Theateranwendung erreicht mit einer 4-Lampen-technik und anorganischen LCD-Panels eine Lichtleistung von 15.000 Lumen. Das Kontrastverhältnis liegt bei 2.000:1.

---



**Robe DigitalSpot 5000 DT**

250,00 €

Der DigitalSpot 5000 DT verfügt über eine Leistung von 5000 ANSI Lumen und hat einen integrierten Mediaserver. Beide Komponenten bilden zusammen eine einfach zu steuernde Einheit.

---



**Sanyo PLC-XP56**

100,00 €

Mobilität und professionelles Präsentieren lassen sich mit Leichtigkeit verbinden. Der PLC-XP56 bringt eine hervorragende Lichtleistung von 5000 ANSI-Lumen, einem Kontrastverhältnis von 1100:1 und innovative Technologie perfekt in Einklang. Auflösung 1024 x 768 Pixel

---



**Lieseang DDV 3200**

80,00 €

Der Liesegang-Projektor eignet sich aufgrund seiner satten Lichtleistung von 3.500 ANSI-Lumen und einem Kontrastwert von 2.000:1 besonders für mittlere und größere Konferenzräume. Auflösung 1024 x 768 Pixel

---

# Beamer Optiken

---

## Barco

---

Barco TLD	0.8:1 Optik, Ultra Weitwinkel	100,00 €
Barco TLD+	1.4 - 1.8:1 Optik, Zoom	100,00 €

---

## Sanyo

---

Sanyo LNS W03	0.8:1 Optik, Ultra-Weitwinkel	100,00 €
Sanyo LNS W05	1.0 - 1.3:1 Optik, Weitwinkel-Zoom	100,00 €
Sanyo LNS W02Z	1.4 - 1.9:1 Optik, Weitwinkel-Zoom	100,00 €
Sanyo LNS S04	2.0 - 2.6:1 Optik, Mitteldistanz-Zoom	100,00 €
Sanyo LNS S03	2.6 - 3.5:1 Optik, Mitteldistanz-Zoom	100,00 €
Sanyo LNS M01Z	3.5 - 4.6:1 Optik, Kurz-Tele-Zoom	100,00 €
Sanyo LNS T02	4.6 - 6.0:1 Optik, Ultra-Tele-Zoom	100,00 €

---

## Panasonic

---

Panasonic DLE 055	0.8:1 Optik, Weitwinkel	50,00 €
Panasonic DLE 100	1.4 - 1.8:1 Optik, Weitwinkel-Zoom	50,00 €
Panasonic TKF 011	1.8 - 2.5:1 Optik, Standard-Zoom	50,00 €

---



## LED Leinwände

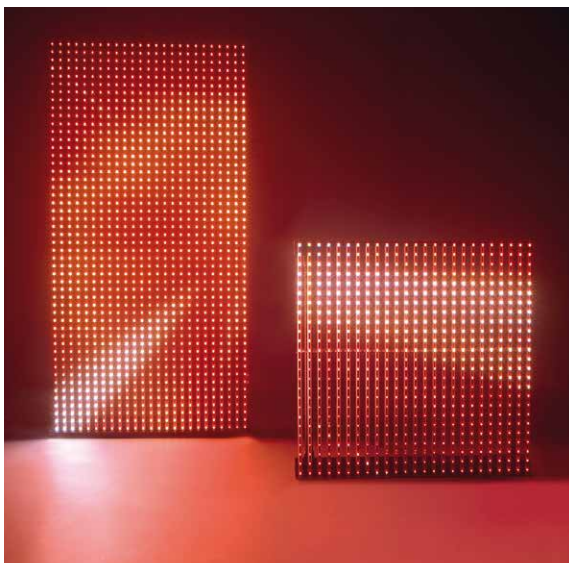

**Martin LC 2140 - 2x1m**  
LED-Modul, 40mm Pixelpitch

80,00 €

Die LC-Serie besteht aus halb transparenten LED-Modulen. Sie sind perfekt für die Darstellung von Videos und Bildern. Die LC-Serie wurde für Bühnen, TV-Studios und ähnliche kommerzielle Anwendungen entwickelt. Sie integriert Video-Darstellungen in das Lichtdesign und ermöglicht so völlig neue Designs.

Martin LC 1140 - 1x1m	LED-Modul, 40mm Pixelpitch	50,00 €
Martin DVI Buffer Box	Bildwandler, zur Adressierung	30,00 €
DVI Switch	Verteiler, 4 Ausgänge	20,00 €
DVI Kabel	2,50m / 5,0m / 10m / 15m, je Meter	0,10 €

## Medienserver



**ARKAOS Stage Server - MediaMaster Pro**

150,00 €

Verfügt über zwei vollwertige Full-HD-Ausgänge zum Ausspielen von Video-Content. Als Software sind der LED Mapper, der Kling-Net Mapper sowie der MediaHub zur Content-Synchronisierung und System-Überwachung enthalten.

Arkaos Media Master	Laptop mit Software Pro 5.0	60,00 €
Numark NuVJ	Laptop mit Video Controller	40,00 €

# Leinwände



## Rückpro-Leinwand

80,00 €

240 x 200 cm, Rollo

Stativleinwand	200 x 200 cm	20,00 €
AV Stumpfl A	310 x 180 cm, 16:9, Vario 32, Aufprojektion	100,00 €
AV Stumpfl B	310 x 180 cm, 16:9, Vario 32, Rückprojektion	120,00 €
AV Stumpfl C	365 x 210 cm, 16:9, Vario 32, Aufprojektion	150,00 €
AV Stumpfl D	365 x 210 cm, 16:9, Vario 32, Rückprojektion	180,00 €
AV Stumpfl E	420 x 240 cm, 16:9, Vario 32, Aufprojektion	200,00 €
AV Stumpfl F	420 x 240 cm, 16:9, Vario 32, Rückprojektion	250,00 €
AV Stumpfl 1	240 x 170 cm	80,00 €
AV Stumpfl 2	270 x 200 cm, Rückprojektion	120,00 €
AV Stumpfl 3	420 x 320 cm, Rückprojektion	180,00 €
AV Stumpfl 4	490 x 370 cm	250,00 €
AV Stumpfl 5	630 x 350 cm	300,00 €
Aufpro-Leinwand 1	200 x 200 cm, Rollo	30,00 €
Aufpro-Leinwand 2	300 x 200 cm, Rollo	60,00 €
Aufpro-Leinwand 3	400 x 300 cm, Rollo	100,00 €
Projektionsfolie 1	700 x 400 cm, alle 25cm geöst	100,00 €

## Bildschirme



### Sharp LC 80 Zoll

350,00 €

Idealer Fernseher für Messen und Präsentationen. Über den USB-Port können Bilder als Diashow und Filme in Schleife abgespielt werden.

Samsung 75 Zoll	75 Zoll, HD-Monitore	300,00 €
Panasonic TH65LFE7	65 Zoll, HD-Monitore	250,00 €
Panasonic TH50LFE7	50 Zoll, HD-Monitore	120,00 €
Panasonic TH42LFE7	42 Zoll, HD-Monitore	80,00 €
Philips 52 Zoll LCD	52 Zoll, HD-Monitore	120,00 €
NEC Multisync P461 Touch	46 Zoll	180,00 €
ELO Touchscreen	32 Zoll	120,00 €

## TV-Ständer



### Audipack Tube 900 bis 75 Zoll

60,00 €

Audipack Designständer	für 52 Zoll Flachbildschirme	50,00 €
Peerless Bodenständer	für 42 Zoll-Touchscreen, Neigung 0 - 90°	60,00 €
Monitorwagen	für 42 Zoll Flachbildschirme	20,00 €

# Videotechnik



## Analog Way VIO 4K

320,00 €

Die „All-In-One“ Lösung für jede Konvertierung: bis zu 9 Inputs und 3 unabhängigen Outputs, Ausgänge können 90°, 180°, und 270° rotiert werden und Live-Monitoring der Quellen auf dem 3.5" TFT LCD



## Black Magic Design ATEM Studio

50,00 €

Ideal für Live-Produktionen, Fernsehserien, Webshows, AV und Liveübertragungen von Gaming Wettbewerben. 4x 3G-SDI Eingänge und 4x HDMI Eingänge. Multi-View Ausgang zur Darstellung aller Quellen, Vorschau und Programm auf einem Bildschirm.

Numark NuVJ	Video Controller mit Effekten	30,00 €
Numark VJ 01	Media-Player mit LCD TFT-Display	30,00 €
Numark AVM02	Audio/Video Mixer mit integrierten Effekten	30,00 €
Numark VM03-MKII	Video-Monitor mit drei 5 Zoll TFT-Bildschirmen	20,00 €
HDMI Media-Player	Wiedergabe von Videos und Fotos, 2x HDMI-Ausgänge	20,00 €

## Videowandler

Blackmagic Converter	HDMI to SDI 4K-Wandler	20,00 €
	SDI to Analog 4K-Wandler	20,00 €
Blackmagic Micro Converter	HDMI to SDI-Wandler	15,00 €
	SDI to HDMI-Wandler	15,00 €
Videowandler	HDMI to VGA	10,00 €
Videowandler	VGA to HDMI	10,00 €

# Videotechnik

---

## Videoverlängerungen

ATEN VE812 HDMI	HDMI-Verlängerung über Netzwirkabel, bis 100m	30,00 €
Marmitek MegaView 80	HDMI-Verlängerung über Netzwirkabel, bis 80m	20,00 €

## Videokabel

HDMI Kabel	je Meter	0,50 €
VGA Kabel	15pol Sub-D, je Meter	0,50 €
SDI Kabel	je Meter	0,50 €

# Videokameras

---



**Sony PMW EX3 Camcorder mit Stativ** 200,00 €

Kombiniert einen modernen, nonlinearen XDCAM-Workflow mit der besten HD-Qualität, die je mit einem Semi-Schulter-Camcorder erreicht wurde. Die PMW-EX3 kann zwischen mehreren Bildwechselfrequenzen, wie z.B. 59.94i, 50i und 23.98P-nativ, sowie von 1080i auf 720P umschalten.

GoPro Hero 3	Action-Kamera, Mini HDMI-Ausgang, mit Halterung für Traverse	30,00 €
--------------	--	---------

# 4. Traversen

---

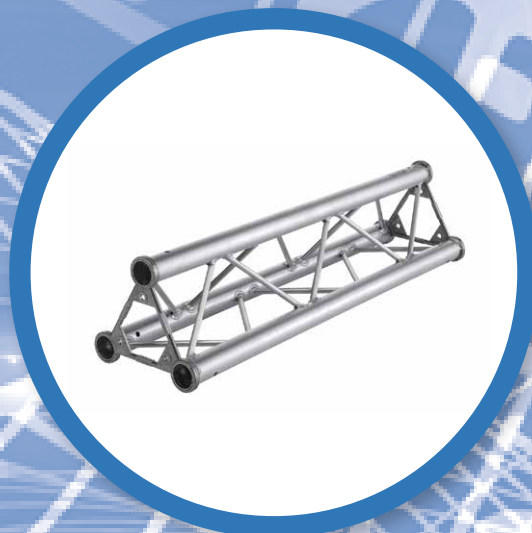
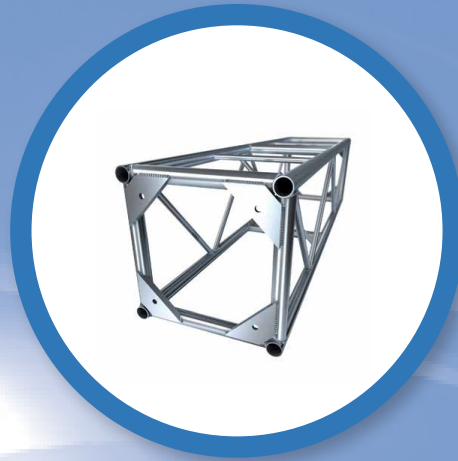

# Traverse

## Contac



MT / 52cm x 52cm - 4mm	1,00 Meter	10,00 €
MT / 52cm x 52cm - 4mm	2,00 Meter	20,00 €
MT / 52cm x 52cm - 4mm	3,00 Meter	30,00 €
TT / 30cm x 30cm - 4mm	1,00 Meter	8,00 €
TT / 30cm x 30cm - 4mm	2,00 Meter	16,00 €
TT / 30cm x 30cm - 4mm	3,00 Meter	24,00 €
TT Base		20,00 €
TT Sleeve		50,00 €
TT Hinge		20,00 €
TT Beam		10,00 €

## Belastungstabelle MT

Spannweite	3 m	6 m	9 m	12 m	15 m	18 m
Gleichmäßige Last [kg/m]	980,0	490,0	210,0	115,0	65,0	32,0
Mittige Einzellast [kg]	2940	1540	950,0	660,0	480,0	260,0

# Traverse

## H.O.F. Alutec - 290-4 HD 3mm



4-Punkt-Traverse 3mm	0,25 Meter	3,00 €
4-Punkt-Traverse 3mm	0,35 Meter	3,00 €
4-Punkt-Traverse 3mm	0,50 Meter	4,00 €
4-Punkt-Traverse 3mm	0,60 Meter	4,00 €
4-Punkt-Traverse 3mm	0,70 Meter	5,00 €
4-Punkt-Traverse 3mm	1,00 Meter	6,00 €
4-Punkt-Traverse 3mm	2,00 Meter	12,00 €
4-Punkt-Traverse 3mm	3,00 Meter	18,00 €
4-Punkt-Traverse 3mm	T-Stück C35	8,00 €
4-Punkt-Traverse 3mm	3 Wege-Ecke C30	8,00 €
4-Punkt-Traverse 3mm	4 Wege-Ecke C40	9,00 €
Bodenplatte F34	30cm x 30cm	2,00 €
Bodenplatte F34, Stahl	100cm x 100cm	20,00 €

## Belastungstabelle 290-4 HD

Spannweite	2 m	4 m	6 m	8 m	10 m	12 m	14 m	16 m
Gleichmäßige Last [kg/m]	1294	643,0	312,0	172,0	107,0	71,0	50,0	36,0
Durchbiegung [cm]	0,2	1,5	3,7	6,6	10,3	14,8	20,1	26,3
Mittige Einzellast [kg]	1294	1071	703,0	115,0	400,0	321,0	263,0	217,0



## Belastungstabelle F34

Spannweite	2 m	4 m	6 m	8 m	10 m	12 m	14 m	16 m	18 m
Gleichmäßige Last [kg/m]	1136	502,5	221,0	122,0	76,0	51,0	36,0	27,0	21,0
Durchbiegung [cm]	0,01	1,2	3,0	5,2	8,0	11,1	16,1	21,3	27,5
Mittige Einzellast [kg]	794,1	629,0	520,8	444,3	385,2	313,6	261,4	221,2	189,1
Durchbiegung [cm]	0,0	0,8	1,7	3,9	6,5	9,3	11,9	15,1	18,5

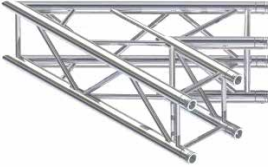

# Traverse

## Global Truss - F34 2mm

	Spacer	0,10 Meter	2,00 €
	Spacer	0,17 Meter	2,00 €
	4-Punkt-Traverse 2mm	0,20 Meter	3,00 €
	4-Punkt-Traverse 2mm	0,25 Meter	3,00 €
	4-Punkt-Traverse 2mm	0,35 Meter	3,00 €
	4-Punkt-Traverse 2mm	0,50 Meter	3,00 €
	4-Punkt-Traverse 2mm	1,00 Meter	5,00 €
	4-Punkt-Traverse 2mm	1,50 Meter	7,50 €
	4-Punkt-Traverse 2mm	2,00 Meter	10,00 €
	4-Punkt-Traverse 2mm	2,50 Meter	12,50 €
	4-Punkt-Traverse 2mm	3,00 Meter	15,00 €
	4-Punkt-Traverse 2mm	T-Stück C35	7,00 €
	4-Punkt-Traverse 2mm	45°-Winkel C19	5,00 €
	4-Punkt-Traverse 2mm	90°-Winkel C21	5,00 €
	4-Punkt-Traverse 2mm	90°-Winkel C21 Curved	8,00 €
	4-Punkt-Traverse 2mm	3 Wege-Ecke C30	7,00 €
	4-Punkt-Traverse 2mm	4 Wege-Ecke C40	8,00 €
	4-Punkt-Traverse 2mm	5 Wege-Ecke C55	9,00 €
	4-Punkt Traverse 2mm	Top Ring 100	10,00 €
	4-Punkt-Kreis 4,00m	90°-Stück	40,00 €
	4-Punkt-Kreis 8,00m	45°-Stück	50,00 €
	Spindel Fuß	Höhe 35 - 70 cm	10,00 €
	Bodenplatte F34	30cm x 30cm	2,00 €
	Bodenplatte F34, Alu	80cm x 80cm	20,00 €
Bodenplatte F34, Stahl	100cm x 100cm	20,00 €	

# Traverse

## H.O.F. Alutec - 290-3



Spacer	0,10 Meter	2,00 €
3-Punkt-Traverse 2mm	0,50 Meter	3,00 €
3-Punkt-Traverse 2mm	1,00 Meter	4,00 €
3-Punkt-Traverse 2mm	2,00 Meter	8,00 €
3-Punkt-Traverse 2mm	3,00 Meter	12,00 €
3-Punkt-Traverse 2mm	90°-Ecke	5,00 €

## Astralite Truss 3



3-Punkt-Traverse 1,6mm	0,40 Meter	2,00 €
3-Punkt-Traverse 1,6mm	1,00 Meter	3,00 €
3-Punkt-Traverse 1,6mm	2,00 Meter	6,00 €
3-Punkt-Traverse 1,6mm	3,00 Meter	9,00 €
3-Punkt-Traverse 1,6mm	4,00 Meter	12,00 €
3-Punkt-Traverse 1,6mm	5,00 Meter	15,00 €
3-Punkt-Traverse 1,6mm	90°-Winkel	4,00 €
3-Punkt-Traverse 1,6mm	3 Wege-Ecke	5,00 €

# Traverse

## Global Truss - F32

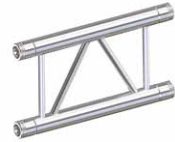

2-Punkt-Traverse 2mm	0,25 Meter	2,00 €
2-Punkt-Traverse 2mm	0,50 Meter	2,00 €
2-Punkt-Traverse 2mm	1,00 Meter	3,00 €
2-Punkt-Traverse 2mm	2,00 Meter	6,00 €
2-Punkt-Traverse 2mm	3,00 Meter	9,00 €
2-Punkt Kreis 3,00m	90°-Stück	15,00 €

## Global Truss - F31



1-Punkt-Traverse 2mm	Droparm	3,00 €
1-Punkt-Traverse 2mm	U-Frame Anfang	5,00 €
1-Punkt-Traverse 2mm	U-Frame	5,00 €
1-Punkt-Traverse 2mm	0,10 Meter	1,00 €
1-Punkt-Traverse 2mm	0,25 Meter	1,00 €
1-Punkt-Traverse 2mm	0,50 Meter	1,00 €
1-Punkt-Traverse 2mm	1,00 Meter	2,00 €
1-Punkt-Traverse 2mm	2,00 Meter	4,00 €
1-Punkt-Traverse 2mm	3,00 Meter	6,00 €
1-Punkt Würfel	Ecke	2,00 €

## Traverse Zubehör

Global Truss Tower	1x Global Truss Base mit 4 Spindelfüßen 1x Global Truss Top mit 2 Umlenkrolle 1x Global Truss Sleeve mit 2-4 Abgängen 4x Global Truss Knickelement 1x Global Truss F34 0,5m	75,00 €
Global Truss Outrigger	IBC-Aufnahme für Tower	20,00 €
Cornerbrake	2m	3,00 €
Cornerbrake	1m	2,00 €
Global Truss Rigger Hand	Werkzeug für den Zusammenbau	3,00 €

## Kettenzüge



**Chainmaster D8-Kettenzug**  
1000kg, 24m Kette

50,00 €

Mit der kompakten Bauform ist dieser Kettenzug ein robustes Gerät mit vielen Einsatzmöglichkeiten. Insbesondere die Kettenführung in Verbindung mit der Kettenführungsplatte sind einzigartig und ermöglichen einen problemlosen Kettenlauf.

Handkettenzug	Tragkraft 1000kg, Hebekette 8m, Zugkette 7m	20,00 €
Backdrop-Motor	Tragkraft 100kg, inkl. Handsteuerung	25,00 €
Chainmaster Handsteuerung	2fach	15,00 €
Chainmaster Handsteuerung	8fach	50,00 €
Steuerungskabel	2m / 5m / 10m / 15m / 20m, je Meter	0,20 €

# Anschlagmittel

Stahlseile	1t / 2t, diverse Längen	2,00 €
Anschlagkette	mit Kettenkürzer, 2t Tragkraft	5,00 €
Schäkel	1t / 2t / 5t	0,20 €
Rundschlingen	1t / 2t, diverse Längen	0,50 €
Steelflex	1t / 2t, diverse Längen	2,00 €
Safety	3mm / 4mm / 5mm / 6mm mit Kettennotglied diverse Längen	0,20 €
Doughty TentClamp	Klammer für Zeltsparren, silber	10,00 €
Halfcoupler	500kg	0,50 €
Halfcoupler	mit Öse	0,50 €
Halfcoupler	mit Konusverbinder	0,50 €
Double Half Coupler	500kg	1,00 €
Manfrotto SuperClamp	Universalklammer	1,00 €
Doppel C Haken	20cm / 30cm / 35cm / 60cm	0,20 €

# Stative



## Work WT700 - 500kg

100,00 €

Mit dem WT 700 lassen sich Systeme mit einem Gewicht von bis zu einer halben Tonne auf maximal 6,5 Meter Höhe sicher anheben.

Work LW 461 RB Lift	Gabel Lift bis 6,4m, max. 150kg	60,00 €
Work WTS 375 RB Lift	Gabel Lift bis 5,1m, max. 350kg	50,00 €
Work LW 155R Lift	Traversen Lift bis 5,3m, max. 250kg, mit Traversenaufnahme LW135	20,00 €
VMB TE 076 Lift	Traversen-Lift bis 6,5m, max. 220kg, mit Traversenaufnahme	35,00 €
VMB TE 074 Lift	Traversen-Lift bis 5,3m, max. 200kg, mit Traversenaufnahme	30,00 €
Manfrotto 087 Wind up	Kurbelstative bis 3,6m, max. 35kg, mit TV Zapfen Aufnahme	10,00 €
Manfrotto U111	bis 3,6m, max. 30kg, mit TV Zapfen Aufnahme	5,00 €
Manfrotto Autopole	von 2,10m bis 3,70m	10,00 €

# Sonderkonstruktionen

---



**Disco-Tower**

Höhe: 6,50 Meter  
Breite: 9,00 Meter

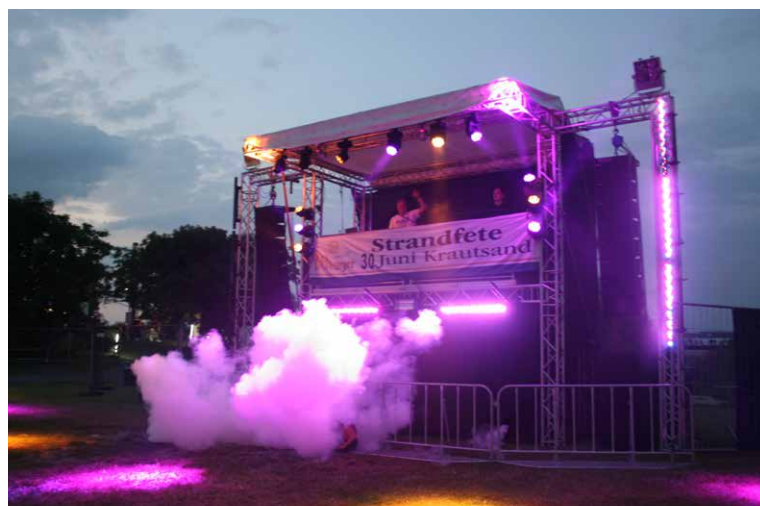

**Party-Tower**

Höhe: 5,00 Meter  
Breite: 6,00 Meter



**Notausgangstore**

Höhe: 6,50 Meter  
Breite: 5,50 Meter

Durchfahrtshöhe:  
4,00 Meter



# Sonderkonstruktionen

---

**Almhütte**  
mit Aussichtsebene  
und Gastronomie



**Eventtresen**  
in verschiedenen Größen  
mit Überbau und  
Beleuchtung

**Tannenbaum**  
mit Lichtschläuchen in  
den vier Segmenten und  
Spiegelkugeln  
Höhe: 8,00 Meter





# 5. Bühnentechnik

---

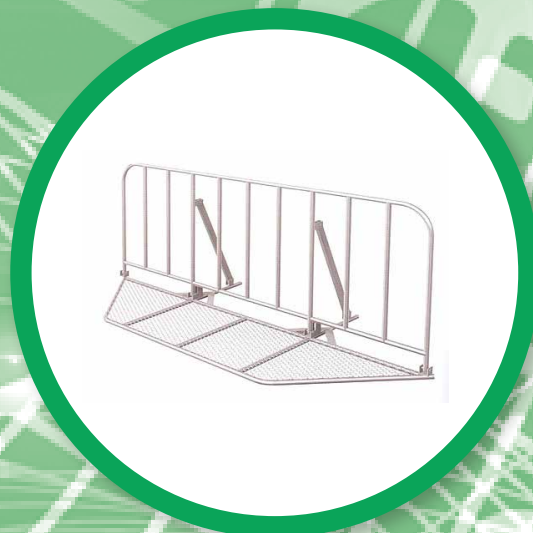

# Nivtec Podeste

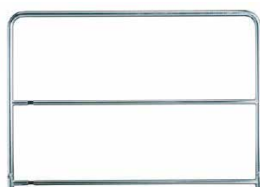

Das Nivtec Bühnenpodest unterscheidet sich von üblichen Podesten durch ein spezielles Rahmenprofil mit integriertem Nut und Feder-System. Die einzelnen Podeste werden hierbei direkt ineinander gehängt. Die Tragkraft beträgt 750kg/qm.

Systempodest 2,00 x 1,00m	15,00 €
Systempodest 2,00 x 1,00m mit 4 Eckaussparungen für Gerüstrohr	20,00 €
Systempodest 1,50 x 1,00m	12,00 €
Systempodest 1,00 x 1,00m	10,00 €
Systempodest 2,00 x 0,50m	10,00 €
Systempodest 1,50 x 0,50m	10,00 €
Systempodest 1,00 x 0,50m	8,00 €
Steckfuß (20cm / 40cm)	0,80 €
Teleskopfuß von 40cm bis 60cm	1,00 €
Teleskopfuß von 60cm bis 100cm	1,50 €
Teleskopfuß von 80cm bis 140cm	2,00 €
Sicherheitsgeländer 1,85m x 1,00m	8,00 €
Sicherheitsgeländer 0,85m x 1,00m	5,00 €
Stabsicherheitsgeländer 1,85m x 1,10m	10,00 €
Stabsicherheitsgeländer 0,85m x 1,10m	7,00 €
Treppengeländer je Stufe	2,00 €
Geländer-Aufnahmebolzen	0,50 €
Adapter für Geländerbefestigung	0,50 €
Eckverbinder für Geländer	0,50 €
Geländer-Sonderaufnahmebolzen	2,00 €

## Nivtec Podeste

Aufnahmebolzen für Treppenfuß + Treppenfuß (20cm)	1,00 €
Fuß-Verbinder	0,50 €
Beinverlängerung	2,50 €
Keil für Auffahrrampe, 1,00m	4,00 €
Rollenset 10cm, 4 Stück	10,00 €
Rollenset 20cm, 4 Stück	15,00 €

## Bühnen Sets



Bühne 4 x 3m	mit 3 Seiten Geländer Teleskopfüße 40 - 60cm Treppe 40cm	120,00 €
Bühne 6 x 4m	mit 3 Seiten Geländer Teleskopfüße 60 - 100cm Treppe 80cm	250,00 €
Bühne 8 x 6m	mit 3 Seiten Geländer Teleskopfüße 60 - 100cm Treppe 80cm	400,00 €

## Treppen Sets



Treppe 20cm, 100cm breit	10,00 €
Treppe 40cm, 100cm breit	20,00 €
Treppe 60cm, 100cm breit mit Geländer	40,00 €
Treppe 80cm, 100cm breit mit Geländer	50,00 €
Treppe 100cm, 100cm breit mit Geländer	65,00 €
Treppe 120cm, 100cm breit mit Geländer	80,00 €

# Lastenträger-Bühne



Nivtec Lastenträger 2m	5,00 €
Nivtec Lastenträger 1m	4,00 €
Layher Stiel 0,5m	1,00 €
Layher Stiel 1m	1,50 €
Layher Stiel 1,5m	2,00 €
Layher Stiel 2m	2,50 €
Layher Stiel 3m	3,00 €
Layher Anfangsstück + Fußspindel 80cm	0,50 €
Layher Riegel 1m	1,50 €
Layher Riegel 2m	2,50 €
Layher Riegel 3m	3,50 €
Layher Diagonale 2 x 1,5m	2,50 €
Layher Diagonale 2 x 1m	2,50 €
Layher Diagonale 1 x 1,5m	2,00 €
Layher Diagonale 1 x 1m	2,00 €
Layher Gitterboden 2 x 0,3m	2,00 €

# Roll-Riser Sets

Roll-Riser 2 x 1 m	20cm / 40 cm mit Rolle	25,00 €
Roll-Riser 2 x 2 m	20cm / 40cm mit Rolle	45,00 €
Roll-Riser 3 x 2 m	20cm / 40 cm mit Rolle	65,00 €

# Open-Air Bühnen



## Contac GS 70

3000,00 €

Bühnenmasse: 10m breit / 8m tief  
 Höhe: bis max. 9m  
 Podestfläche: 10x8m  
 Höhe: von 140cm bis 180cm  
 3 Seiten Geländer, Treppe, Bühnenverkleidung  
 Satteldach PVC Plane schwarz mit Spannröhre,  
 3 Seiten mit Plane schwarz, inkl. Baubuch

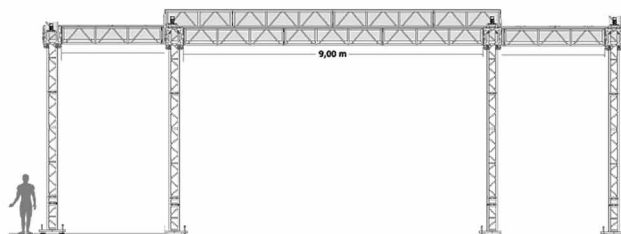

## Zeltanbau „Monitorplatz“ 6x3 m, inkl. Podesterie

300,00 €

## Zeltanbau „Backstage“ 8x4 m, inkl. Podesterie

500,00 €

PA-Wing

bis 9 Meter, je Wing

150,00 €

# Open-Air Bühnen



**Bühne 8x6 m**

1000,00 €

Bühnenmasse: 8m breit / 7m tief  
Höhe: aussen 4m / Spitze 4,7m  
Podestfläche: 8x6 m  
Höhe: von 60cm bis 100cm  
3 Seiten Geländer, Treppe, Bühnenverkleidung,  
Satteldach PVC Plane schwarz mit Spannröhre,  
3 Seiten mit Gaze schwarz, 2x IBC Ballasttank



**Bühne 8x6 m mit Towern**

1400,00 €

Bühnenmasse: 8m breit / 7m tief  
Höhe: bis max. 7m  
Podestfläche: 8x6m  
Höhe: von 60cm bis 140cm  
3 Seiten Geländer, Treppe, Bühnenverkleidung  
Satteldach PVC Plane schwarz mit Spannröhre,  
3 Seiten mit Gaze schwarz, 4 IBC Ballasttank,  
inkl. Baubuch



**Bühne 8x6 m mit Towern  
und Side Wings**

1600,00 €

Side Wing links und rechts bis 7m hoch,  
von 2m bis 4m breit  
Tagkraft max. 800kg  
2x IBC Ballasttank 1000L  
zum Aufhängen von Bannern



# Open-Air Bühnen



## Bühne 10x7 m

1300,00 €

Bühnenmasse: 10m breit / 7m tief  
Höhe: bis max. 4,9m  
Podestfläche: 10x7m  
Höhe: von 60cm bis 140cm  
3 Seiten Geländer, Treppe, Bühnenverkleidung  
Satteldach PVC Plane weiß mit Spannrohre,  
3 Seiten mit Gaze schwarz oder Plane weiß,  
4 IBC Ballasttank, inkl. Standsicherheitsnachweis



## Bühne 6x4 m

550,00 €

Bühnenmasse: 6m breit / 5m tief  
Höhe: hinten 3,50m / vorne 4,20m  
Podestfläche: 6x4 m  
Höhe: von 60 cm bis 100 cm  
3 Seiten Geländer, Treppe, Bühnenverkleidung  
Pultdach PVC Plane schwarz mit Spannrohre  
3 Seiten mit Gaze schwarz



## Bühne 5x4 m

350,00 €

Bühnenmasse: 5m breit / 4m tief  
Höhe: bis 3,5m  
Podestfläche: 5x4m  
Höhe: von 20cm bis 80cm  
3 Seiten Geländer, Treppe, Bühnenverkleidung  
Satteldach PVC Plane weiß, 3 Seiten mit Gaze  
schwarz oder Plane weiß



## Bühne 4x3 m

300,00 €

Bühnenmasse: 4m breit / 4m tief  
Höhe: bis 3,5m  
Podestfläche: 4x3m  
Höhe: von 20cm bis 60cm  
3 Seiten Geländer, Treppe, Bühnenverkleidung  
Satteldach PVC Plane schwarz, 3 Seiten mit Gaze  
schwarz oder Plane weiß

# Open-Air Bühnen

---



## Rundbogenbühne

1200,00 €

Bühnenmasse: 9,2m breit / 7m tief

Höhe: bis max. 4,9m

Podestfläche: 8,5x6m

Höhe: von 60cm bis 100cm

3 Seiten Geländer, Treppe, Bühnenverkleidung

3 Seiten Plane weiß

---



## Anhängerbühne

1000,00 €

Bühnenmasse: 8,7m breit / 5,8m tief

Höhe: bis max. 4,9m

Podestfläche: 6x4 m

Höhe: von 80 cm bis 120 cm

2x Treppe, Bühnenverkleidung

---



# FOH - Front of House



**FOH-Platz 6,0x4,0 m, 2-stöckig**  
aus Layher System

700,00 €

**FOH-Platz 3,0x4,0 m, 2-stöckig**  
aus Layher System

400,00 €

**FOH-Platz 3,0x4,0 m, 1-stöckig**  
aus Layher System

300,00 €



**FOH-Platz 3,0x2,5 m**  
aus Layher System

200,00 €

2,5m breit / 3m tief / 3m hoch,  
Podesthöhe 50cm oder 100cm,  
Dach PVC Plane, alle 4 Seiten aus PVC Plane,  
2 Fenster, 1 Tür

FOH-Platz 2,0x2,0 m  
aus Layher System

2,0m breit / 2m tief / 3m hoch,  
Podesthöhe 50cm oder 100cm,  
Dach PVC Plane, alle 4 Seiten aus PVC Plane,  
2 Fenster, 1 Tür

150,00 €

FOH-Zelt 3x3m

PVC Plane weiß

120,00 €

FOH-Faltpavillon 3x3m

Polyester schwarz

100,00 €

# Bühnen Zubehör

---



## Notfall Case

40,00 €

2x Feuerlöscher,  
1x Löschdeckenkasten / Löschdecke  
1x Erste-Hilfe Verbandskasten

---

Contac Ladebrücke 2x1 m

Aluminium, hochbelastbar

25,00 €

---

Contac Ladebrücke 4x1 m

Aluminium, hochbelastbar

50,00 €

---

Bühnengaze

schwarz, diverse Größen

auf Anfrage

---

IBC Ballasttank

Wasserfass 1000L

15,00 €

---



## Beton Ballast 1000kg

30,00 €

Breite 90cm x Tiefe 90cm x Höhe 60cm

---

# Absperrung

---

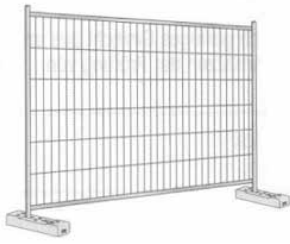

**Bauzaun 2x3,5 m**  
zur Absperrung oder als Sichtschutz

5,00 €

**Bauzaunfuß**  
aus Recycling-Material

1,00 €

---



**Hamburger Polizeigitter**

20,00 €

Die Lösung zur Personenabsperrung bei Events. Die Gitter sind gut stapelbar (Verschachtelung), so dass sie beim Verladen wenig Platz benötigen. Breite 2,40 m und Gewicht ca. 44 kg.

---



**Mannesmann Laufgitter**

10,00 €

---



**Eingangsschleuse**

100,00 €

---

Notausgang Banner

mit Pfeil links / rechts / gerade aus

10,00 €

---

# 6. Energie / Kabel

---



## Stromverteiler

Merz M-SVE5-4 125A 422-6	Stromverteiler In CEE125A, Out 2x CEE63A, 2x CEE32A, 2x CEE16A, 12x Schuko	50,00 €
Merz M-SVE5-3 63A 52-6	Stromverteiler In CEE63A, Out 2x CEE32A, 5x CEE16A, 12x Schuko	30,00 €
Showtec PSA-1251	Stromverteiler In CEE125A, Out 4x CEE63A, 1x FI, 4x Sicherungsautomaten	50,00 €
Eurolite SB1200 CEE63A	Stromverteiler In CEE63A, Out 4x CEE32A, 2x CEE16A, 1x FI, 12x Sicherungsautomaten	20,00 €
Eurolite SB1100 CEE32A	Stromverteiler In CEE32A, Out 1x CEE32A, 2x CEE16A, 6x Schuko, 1x FI, 9x Sicherungsautomaten	10,00 €
Stairville V2616 CEE16A	Stromverteiler In CEE16A, Out 1xCEE16A, 6x Schuko	5,00 €
Eurolite SBL 2000	Stromverteiler In CEE32A, Out 2x CEE16A, 2x Harting 16pol., 1x FI, 12x Sicherungsautomaten	20,00 €

## CEE Kabel

CEE 125A	CEE 125A H07RN-F 5G35mm <sup>2</sup> 5m / 10m, je Meter	2,00 €
CEE 63A	CEE 63A H07RN-F 5G16mm <sup>2</sup> 5m / 10m / 20m, je Meter	1,00 €
CEE 32A	CEE 32A H07RN-F 5G6mm <sup>2</sup> 5m / 10m / 15m / 25m, je Meter	0,50 €
CEE 16A	CEE 16A H07RN-F 5G2,5mm <sup>2</sup> 10m / 15m / 30m / 50m, je Meter	0,25 €
CEE 110V	ACL Kabel CEE 110V Stecker 3pol gelb H07RN-F 5G1,5mm <sup>2</sup> (10m)	2,00 €

## Harting Kabel

---

Harting 16pol	6-Kanal Kabel 14x 1,5mm <sup>2</sup> Belegung 1-9 5m / 10m / 15m / 20m, je Meter	0,25 €
Harting Splitbox in/out	In Harting 16pol, Out Harting 16pol. 6x Schuko	2,00 €
Harting Splitbox in	In Harting 16pol, Out 6x Schuko	1,00 €

---

## Schuko

---

Schuko Kabel	H07RN-F 5G1,5mm <sup>2</sup> 2,5m / 5m / 10m / 15m / 25m, je Meter	0,10 €
Schuko Trommel	H07RN-F 5G1,5mm <sup>2</sup> Out 4x Schuko, 50m	3,00 €
Steckdosenleiste	3fach, schwarz	0,10 €

---

## Multi-Kabel LED

---

Powercon / XLR-Kabel	2,5m / 5m / 15m / 25m, je Meter	0,20 €
Powercon Adapter	Kabelverlängerung In/Out	0,50 €
Kabelkiste LED	6x 2,5m Multi-Kabel 15x 5m Multi-Kabel 1x 15m Multi-Kabel 1x 25m Multi-Kabel 3x Powercon Adapter In/Out 3x Powercon Out auf Schuko	25,00 €

---

## Netzwerk

---

Netzwerk-Trommel	50m	20,00 €
Netzwerk-Kabel	2,5m / 10m / 15m, je Meter	0,20 €

---

## Speakon

Speakon 4pol.	Speakonkabel 2x 2,5mm <sup>2</sup> 2x 4mm <sup>2</sup> 1m / 2m / 10m / 15m / 20m / 25m / 30m, je Meter	0,20 €
Speakon 2pol.	Speakonkabel 2x 2,5mm <sup>2</sup> 0,2m / 2,5m / 5m / 10m / 15m / 25m, je Meter	0,10 €
Speakon Adapter	Verbindung Speakon / Speakon	0,50 €

## XLR

XLR	Mikrofonkabel, DMX Kabel XLR 3pol. 1m / 2,5m / 5m / 10m / 15m / 20m, je Meter	0,10 €
XLR Trommel	DMX Kabel XLR 3pol. 25m / 50m	5,00 €
Stairville RJ45 DMX	Kabelsplitter für 4x DMX über Netzwerkkabel	5,00 €
XLR 3 Pol auf XLR 5pol.	DMX Kabel	0,50 €
XLR 5 Pol auf XLR 3pol.	DMX Kabel	0,50 €

## Kabelbrücken



	<b>Adam Hall „Defender Midi“</b> Länge 90cm, Gewicht 12 kg	10,00 €
	<b>Kabelbrücke „Ranger“</b> Länge 80cm, Gewicht 22kg	8,00 €
Adam Hall „Office“	Bühne / Indoor, Länge 90 cm	3,00 €
Gummimatte	Abdecken von Kabelleitungen, 10x1m	10,00 €

## Audio Adapter

---

XLR 3pol. auf Klinke 5m	Mikrofonkabel, 5m	0,50 €
Klinke auf XLR 3pol. 5m	Mikrofonkabel, 5m	0,50 €
Klinke auf Klinke	Mikrofonkabel 0,5m / 1m / 2,5m / 5m / 10m, je Meter	0,10 €
Klinke auf Chinch	Stereo Signal Kabel, 3m	0,50 €
Chinch auf Chinch	Stereo Signal Kabel 1m / 3,5m / 5m / 10m, je Meter	0,10 €
Chinch auf Klinke 3,5mm	Stereo Signal Kabel für PC, 1m	0,50 €

## Kabel Sets

---

<b>Kabelkiste 1</b>	10x Schuko 10m 10x Schuko 5m 10x Schuko 2,5m 30x 3-fach Stecker 20x XLR 10m blau 20x XLR 7,5m orange 20x XLR 5m rot 20x XLR 2,5m grau	50,00 €
<b>Kabelkiste 2</b>	5x Schuko 10m 5x Schuko 5m 5x Schuko 2,5m 15x 3-fach Stecker 10x XLR 10m blau 10x XLR 5m rot 10x XLR 2,5m grau	25,00 €



# Stromerzeuger

---



## Atlas Copco QAS 100

auf Anfrage

Leistung: 100,0 kVA - Gewicht: 1.950 kg  
Schuko: 1 x 230 V, CEE 16 A: 1 x 400 V,  
CEE 32 A: 1 x 400 V, CEE 63 A: 2 x 400 V  
Motor: Diesel

---



## Atlas Copco QAS 40

auf Anfrage

Leistung: 40,0 kVA - Gewicht: 1.048 kg  
Schuko: 1 x 230 V, CEE 16 A: 1 x 400 V,  
CEE 32 A: 1 x 400 V, CEE 63 A: 1 x 400 V  
Motor: Diesel

---



## Einhell BT-PG 5000 DD

60,00 €

5500 W Dauerleistung, max. Leistung 6 kW  
E-Start & ATS, 20 l Tank, Gewicht 147kg  
2 x Schuko 230 V, 1 x CEE/16A 400 V  
Motor: Diesel

---



## Einhell BT-PG 2000/2

30,00 €

2000 W Dauerleistung, max. Leistung 4 kW,  
13 l Tank, 2 x 230 V Steckdose  
Motor: Benzin

---

Erdungskabel

H07V-K 16mm<sup>2</sup>, grün-gelb  
5m / 10m / 20m, je Meter

0,20 €

---

# 7. Sonstiges

---



# Pagoden-Zelte

---



**Röder HTS London**  
Pagode 5,0m x 5,0m

250,00 €

---



**Röder HTS London**  
Pagode 3,0m x 3,0m

180,00 €

---

Fußboden

Holz

auf Anfrage

---

# Mobiliar

---



**Stapelstuhl**  
schwarz  
3,00 €



**Bankettstuhl**  
schwarz  
5,00 €



**Freischwinger**  
weiß  
10,00 €



**Barhocker**  
weiß  
10,00 €



**Barhocker**  
schwarz  
10,00 €



**Stehtisch rund**  
Ø 70cm - H 110cm  
10,00 €



**Banketttisch rund**  
150cm  
20,00 €



**Rednerpult**  
schwarz  
50,00 €

---

Stehtischhuse	70cm in weiß	10,00 €
Stretchhuse	70cm in weiß	10,00 €

---

# Mobiliar

---



**Rundtresen**  
weiß  
150,00 €



**Glasvitrine**  
schwarz  
80,00 €



**Melitta M 170 M**  
Kaffeemaschine  
50,00 €



## Garderobenständer

Grundgestell für 110 Jacken, 2m breit 30,00 €

Anbaugestell für 110 Jacken, 2m breit 20,00 €

---

Garderobennummern 2x 500 Stück, von 1 bis 4000 50,00 €

---

Kleiderständer rollbar 10,00 €

Kleiderbügel aus Holz, 50 Stück 10,00 €

---



**Activa Pyramide Cheops - Heizstrahler** 50,00 €

Edelstahl Ausführung, hitzeresistente Glasröhre,  
elektrische Piezozündung, Höhe 220cm

---

Biertisch 5,00 €

Bierbank 2,50 €

---

## Loungemöbel

---



**Empfangstresen**  
120cm lang, weiß  
60,00 €



**Loungesofa**  
150cm lang, weiß  
80,00 €



**Loungesessel**  
70 x 70cm, weiß  
20,00 €



**Sitzwürfel**  
40 x 40cm, weiß  
10,00 €



**Sitzwürfel**  
40 x 80cm, weiß  
15,00 €



**Tisch**  
55 x 55cm, weiß  
5,00 €

## Fun Action

---



**Hüpfburg 4x4m**  
für Kindergeburtstag  
100,00 €



**Skydancer**  
1100 W, 550 cm hoch  
50,00 €

# Dekoration

---



## Molton B1

- schwarz
- weiß
- blau
- rot

300g/qm, je qm

2,00 €

---

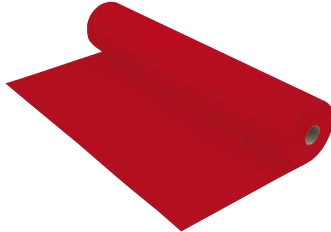

## Teppichboden B1

Rollenware 2m,  
verschiedene Farben, je qm

5,00 €

## Teppichfliesen B1

1x1 m,  
verschiedene Farben, je qm

5,00 €

---



## Absperrständer

15,00 €

Wegleitsystem aus rostfreiem Edelstahl  
mit schwarzem Seil, 150 cm

---



## Tensator

15,00 €

Schnelle und einfache Absperrung  
und Wegbegrenzung, 200cm

---



## Varytec Flame Light LED

15,00 €

Mit einem Ventilator wird ein Tuch unregelmäßig nach oben  
geblasen und mit LEDs in Rot und Blau beleuchtet, um diesen  
täuschend echten Flammeneffekt zu erzeugen. So können Sie  
ohne Brandschutzmaßnahmen überall ein Feuer platzieren.

---

Fadenvorhang

weiß, 2m lang

5,00 €

Traversenhuse F34

weiß, je Meter

3,00 €

Schneedeko

Eiszapfen-Girlanden und Schneeflocken

auf Anfrage

---

# Ansprechpartner

---



## Jan-Hendrik Seebeck

Inhaber und  
Technische Leitung

E-Mail: [j.seebeck@novasound.de](mailto:j.seebeck@novasound.de)  
Telefon (04144) 699312



## Michael Ketelhohn

Projektleiter  
und Messebau

E-Mail: [m.ketelhohn@novasound.de](mailto:m.ketelhohn@novasound.de)

---

# Lieferung und Abholung

---

PKW Kombi	ab Standort Engelschoff	je km	0,30 Euro
Transporter	bis 1000kg	je km	0,50 Euro
LKW 7,5T	bis 2500kg	je km	0,75 Euro
LKW 12T	bis 5500kg	je km	1,00 Euro

---



# Allgemeine Geschäftsbedingungen

## § 1 Angebot und Vertragsschluß

1. Die Angebote von Novasound sind grundsätzlich freibleibend und unverbindlich, soweit nicht anders angegeben. Die Auftragserteilung durch den Vertragspartner sowie die Auftragsbestätigung durch Novasound bedürfen zur Rechtswirksamkeit der Schriftform.
2. Die entsprechende Auftragserteilung des Vertragspartners ist bindend.

## § 2 Mietzeit

Die Mietzeit beginnt mit der Abholung der Mietgegenstände aus dem Lager von Novasound und endet mit dem vereinbarten Tag der Rückgabe. Auch wenn der Transport durch Novasound erfolgt, ist der Abgang vom Lager bzw. die Wiederankunft zum Lager für Mietbeginn und Mietende maßgeblich.

## § 3 Mietpreise

Sofern nicht für bestimmte Leistungen abweichende Preise in der Form des § 1 Absatz 1 wirksam vereinbart worden sind, gelten für die Überlassung der Mietgegenstände die Preise der jeweiligen bei Vertragsabschluß gültigen Preisliste. Die Einzelpreise belaufen sich immer auf einen Miettag zusätzlich der zur Zeit der Rechnungsstellung geltenden gesetzlichen Umsatzsteuer.

## § 4 Zusätzliche Leistungen

Zusätzliche Leistungen, insbesondere Fahrtkosten, Anlieferung, Montage und Betreuung durch Personal erfolgt gegen Entgelt aufgrund besonderer Vereinbarung, für deren wirksamen Abschluß und Inhalt § 1 Absatz 1 ebenfalls Anwendung findet. Sofern die Höhe des Entgeltes nicht gesondert vereinbart wurden ist, ist Novasound berechtigt, die Zahlung eines angemessenen Entgeltes zu verlangen.

## § 5 Stornierung

1. Der Vertragspartner hat das Recht, den Vertrag bis spätestens 3 Tage vor Veranstaltungs- bzw. Mietbeginn ohne Einhaltung weiterer Fristen gegen Zahlung einer Abstandsgebühr zu kündigen. Die Abstandsgebühr ist zum Zeitpunkt der Kündigung fällig und beträgt 20% des vereinbarten Preises, wenn spätestens 30 Tage vor Veranstaltungs- bzw. Mietbeginn storniert wird, 50% des vereinbarten Preises, wenn spätestens 10 Tage vor Veranstaltungs- bzw. Mietbeginn storniert wird und 80% des vereinbarten Preises, wenn spätestens 3 Tage vor Veranstaltungs- bzw. Mietbeginn storniert wird. Für den Zeitpunkt der Stornierung ist der Zugang des Kündigungsschreibens bei Novasound maßgeblich. Die vorstehenden Bestimmungen gelten auch hinsichtlich der unter § 4 vereinbarten Leistungen.
2. Verrechnet werden Geschäfte mit den zu vermietenden Objekten in dem betreffenden Zeitraum oder grob fahrlässig unterlassene Geschäfte. Ausgenommen sind Vermietungs- bzw. Veranstaltungsausfälle aufgrund von nicht vorhersehbaren oder nicht beeinflussbaren Ereignissen, in der Regel jedoch nicht äußere Witterungseinflüsse.
3. Änderungen sind bei Sonderveranstaltungen (z.B. Silvester) möglich, bedürfen aber der Schriftform.

## § 6 Zahlung

1. Soweit nicht für bestimmte Leistungen abweichende Zahlungsmodalitäten gemäß § 1 Absatz 1 wirksam vereinbart worden sind, ist der Brutto-Gesamtbetrag ohne Abzüge bei Abholung der Mietgeräte bzw. vor Beginn der Veranstaltung zu entrichten oder umgehend nach Rechnungserhalt auf die unten stehende Bankverbindung zu überweisen – entsprechend Vertragsvereinbarung. Nachgewiesene notwendige Zusatzleistungen infolge unvorsehener Ereignisse oder aufgrund von Planungsänderungen des Vertragspartners sind von diesem gesondert zu zahlen.
2. Wird ein vorstehender oder anderweitig vereinbarter Zahlungstermin vom Vertragspartner nicht eingehalten, ist Novasound berechtigt, die weitere Nutzung der Mietobjekte, sowie etwaige sonstige geschuldete Leistungen so lange zu verweigern, bis die Zahlung erfolgt ist.

3. Aufrechnungsrechte und Zurückbehaltungsrechte des Vertragspartners sind ausgeschlossen, soweit die Gegenansprüche des Vertragspartners nicht rechtskräftig festgestellt oder unbestritten sind.

## § 7 Gebrauchsüberlassung und Gewährleistung

1. Novasound ist verpflichtet, die Mietobjekte in einem zu dem vertragsmäßigen Gebrauch geeigneten Zustand zur Verfügung zu stellen.
2. Der Vertragspartner ist verpflichtet, dieses sowie die Vollständigkeit bei der Übergabe der Mietobjekte zu überprüfen und Mängel unverzüglich anzuzeigen. Unterläßt der Vertragspartner dies, so gilt der Zustand und die Vollständigkeit als genehmigt, es sei denn, daß der Mangel bei der Übergabe nicht erkennbar war. Einen solchen hat er unverzüglich nach der Entdeckung anzuzeigen. Unterläßt der Vertragspartner die unverzügliche Anzeige, so ist er unbeschadet weiterer Ansprüche von Novasound nicht berechtigt. Alle Abweichungen bei der Übergabe sind im Lieferchein festzuhalten.
3. Es erfolgt eine Einweisung in die Mietobjekte sowie die Erläuterung von Sicherheitsbestimmungen, bei der auch eventuell vorhandene Fragen und Probleme geklärt werden. Werden die Mietobjekte zusammen mit fremden Geräten verwendet, wird Novasound darüber in Kenntnis gesetzt, ebenso über Besonderheiten vor Ort. Sollte dies nicht oder nicht rechtzeitig mitgeteilt werden, geht die volle Haftung auf den Vertragspartner über.
4. Der Vertragspartner haftet für sämtliche Schäden (u. a. durch unsachgemäße Bedienung, mutwillige bzw. durch Dritte entstandene, Verlust) bis zur Höhe des Neuwertes der Geräte, die an den Mietobjekten entstehen. Ausgeschlossen sind Schäden, die auf grob fahrlässiges oder vorsätzliches Verschulden von Novasound zurückzuführen sind. In dem Zeitraum ab Lager bis zur Rückkehr zum Lager trägt der Vertragspartner das volle Gefahrenrisiko für die Mietobjekte. Diese sind vom Vertragspartner gegen jeglichen Gefahren zu schützen und ausreichend zu versichern.
5. Eine Weitervermietung oder sonstige Weitergabe an Dritte ist dem Vertragspartner untersagt.
6. Sollte ein nach Absatz 2 angezeigter Mangel vorliegen, so ist Novasound um einen Austausch bemüht. Sollte dies wegen Nichtigkeit der Sache, großer Unwirtschaftlichkeit (z. B. zu große Entfernung) oder wegen Nichtvorhandensein von Austauschgeräten innerhalb einer angemessenen Frist nicht möglich sein, so kann der Vertragspartner eine angemessene Minderung des Mietpreises verlangen. Jegliches Mitverschulden des Vertragspartners an der Störung schließt jegliche Minderung des Mietpreises aus.
7. Sollte eine Störung durch Mitverschulden des Vertragspartners entstanden sein, ist Novasound um eine Beseitigung bemüht, jedoch nicht verpflichtet. Für diese zusätzliche Leistung gilt § 4.

## § 8 Rückgabe

1. Der Vertragspartner ist verpflichtet, die Geräte vollständig in sauberen einwandfreien Zustand und geordnet zurückzugeben.
2. Bei Rückgabe der Mietobjekte werden diese begutachtet und auf Vollständigkeit überprüft. Dabei hat der Vertragspartner Mängel und Auffälligkeiten unverzüglich mitzuteilen. Novasound behält sich die Geltendmachung von Ansprüchen für bei Abnahme nicht erkennbare oder später auftretende Mängel ausdrücklich vor.
3. Die vereinbarte Mietzeit ist unbedingt einzuhalten. Ist dies nicht möglich, so hat der Vertragspartner dies unverzüglich mitzuteilen. Novasound behält sich für die verlängerte Mietzeit einen Endgeltsanspruch vor.

## § 9 Pflichten des Vertragspartners

1. Der Vertragspartner ist verpflichtet, frühestmöglich schriftlich sämtliche Faktoren mitzuteilen, die für die technische Abwicklung vor Ort von Bedeutung sein könnten. Sollte dies nicht oder nicht rechtzeitig mitgeteilt werden, geht die volle Haftung auf den Vertragspartner über und die Kosten für Mehraufwand werden dem Vertragspartner in voller Höhe in Rechnung gestellt.

2. Der Vertragspartner ist verpflichtet, auf seine Kosten alle erforderlichen öffentlich-rechtlichen Genehmigungen rechtzeitig einzuholen.
  3. Der Vertragspartner hat sämtliche Sicherheitsvorschriften, insbesondere die Unfallverhütungsvorschriften (UVV) und der Richtlinien des Verbandes Deutscher Elektroingenieure (VDE) zu beachten und einzuhalten.
  4. Beide Vertragspartner haben die geltenden gesetzlichen Bestimmungen einzuhalten.
  5. Der Vertragspartner hat für eine störungsfreie Stromversorgung Sorge zu tragen. Die Bereitstellung der erforderlichen Strommenge, sowie alle weiteren Kosten, z. B. für Anschluß und Stromverbrauch, trägt der Vertragspartner.
- Für Ausfälle und Schäden, die infolge von Stromausfall oder Stromunterbrechungen oder Stromschwankungen auftreten, hat der Vertragspartner einzustehen.
6. Für während der Vermietung verloren gegangene Leuchtmittel oder andere Teile, einschließlich Kleinteilzubehör, hat der Vertragspartner den Neuwert zu erstatten.

## § 10 Schadenersatz

1. Schadensersatzansprüche jeglicher Art gegen Novasound sind ausgeschlossen, soweit diese nicht auf grob fahrlässiges oder vorsätzliches Verschulden beruhen, das Novasound zu vertreten hat.
2. Soweit die Haftung von Novasound ausgeschlossen ist, gilt dies auch für die persönliche Haftung der Angestellten bzw. Pauschalkräfte von Novasound.

## § 11 Kündigung des Vertrages

1. Unbeschadet der in § 5 getroffenen Bestimmungen kann der Vertrag von beiden Parteien nur aus wichtigem Grund gekündigt werden. Dies gilt nicht, wenn von Novasound zusätzliche Leistungen zu erbringen sind.
2. Novasound ist zur fristlosen Kündigung berechtigt, wenn eine wesentliche Verschlechterung in den wirtschaftlichen Verhältnissen des Vertragspartners eintritt, insbesondere wenn gegen ihn nachhaltige Pfändungen oder sonstige Zwangsvollstreckungsmaßnahmen erfolgen oder wenn über sein Vermögen das Insolvenzverfahren oder ein außergerichtliches Vergleichsverfahren eröffnet ist.
3. Novasound ist berechtigt den Vertrag zu kündigen, wenn der Vertragspartner vorstehende Zahlungstermine nicht eingehalten hat.

## § 12 Übertragung an Subunternehmer

Novasound ist berechtigt Serviceleistungen an Subunternehmer zu übertragen. Für diese haftet Novasound lediglich im Falle eines eigenen Auswahlverschuldens. Ansonsten ist eine Haftung von Novasound für Subunternehmer ausgeschlossen. Novasound ist verpflichtet, jegliche in Frage kommenden Ansprüche gegen die eingeschalteten Subunternehmer auf Verlangen an den Vertragspartner abzutreten.

## § 13 Geltungsbereich & Schlußbestimmungen

1. Die allgemeinen Geschäftsbedingungen gelten für alle Vertragsänderungen und spätere Geschäftsbeziehungen zwischen den Vertragsparteien gemäß den angesprochenen Vertragstypen, sofern der Vertragspartner ihnen nicht bei Vertragsabschluss ausdrücklich schriftlich widerspricht.
2. Sofern Teile oder einzelne Formulierungen dieser AGBs unwirksam werden sollten, bleiben die übrigen Teile in ihrem Inhalt und ihrer Gültigkeit davon unberührt.
3. Auftretende Änderungen, Unstimmigkeiten und Probleme bedürfen der Schriftform.
4. Für die Rechtsverhältnisse zwischen den Vertragsparteien gilt das materielle und das prozessuale Recht der Bundesrepublik Deutschland. Erfüllungsort ist in jedem Falle Engelschoff und Gerichtsstand ist Stade. Zahlungen erfolgen ausschließlich in Euro.

Stand: 1. Januar 2013

**novASound**  
VERANSTALTUNGSTECHNIK

Dorfstraße 19 · 21710 Engelschoff  
Tel. (041 44) 6993 12 · Fax 6993 13  
Internet: [www.novasound.de](http://www.novasound.de)

---

Alle Preise sind Tagesmietpreise zzgl. der gesetzlichen Mehrwertsteuer  
und gelten ab Lager Engelschoff.

Preisänderungen und Irrtümer vorbehalten.